



**PENTAIR**  
**JUNG PUMPEN**

**CENÍK 2026**



**AQUA**  
**TRADING**

## ■ OBSAH

Drenážní čerpadla	5-7
Kalová čerpadla	8-12
Spouštěcí zařízení a podstavce	12
Nadzemní a podzemní nádrže	13-15
Přečerpávací boxy	15-18
Ovládací jednotky	19-21
Příslušenství	21-22



## ■ O SPOLEČNOSTI

Jung Pumpen je od roku 2007 součástí skupiny Pentair a je jednou z nejznámějších výrobců čerpadel na celém světě. Jung Pumpen byla založena v roce 1924 a nyní sídlí v německém Steinhagenu a zaměstnává více než 365 zaměstnanců po celém světě.

Jsou hrdí na značku „Made in Germany“ a produkty v jejich řadě, jako jsou U3KS, Simer a Compli, jsou po celém světě známé jako přední produkty na trhu.

Jung Pumpen je spolehlivým partnerem pro likvidaci splašků a odpadních vod. Společnost vyrábí vysoce kvalitní čerpadla a čerpací stanice jak pro maloobjemové odvodňování domů a pozemků, tak pro velkokapacitní průmyslové a komunální čištění odpadních vod.

**Naše společnost Aquatrading s.r.o. je výhradním českým oficiálním distributorem a prodejcem širokého sortimentu čerpadel Jung Pumpen, čerpacích systémů, náhradních dílů a příslušenství.**



©2024 Aquatrading s.r.o. - prodejce nenesse odpovědnost za eventuální chyby a nepřesnosti v obsahu tohoto katalogu a vyhrazuje si právo uplatnit na své výrobky kdykoliv a bez upozornění všechny nezbytné úpravy dle technických nebo obchodních požadavků. Fotografie jsou ilustrační.

\*Uvedené ceny jsou bez DPH a bez recyklačních poplatků.

Typ	Příkon P2 [kW]	Výtlač H max [m]	Průtok Q max [l/min]	Cena bez DPH
	230V			
COMPAC 150	0,2	7	140	6 434 Kč
COMPAC 200	0,5	10	160	8 125 Kč

Drenážní čerpadla řady **MOP** se zabudovaným plovákovým spínačem, minimální hladina dočerpání 3 mm.



Typ	Příkon P2 [kW]	Výtlač H max [m]	Průtok Q max [l/min]	Cena bez DPH	
				bez plováku	s plovákem
DP 130/6	0,3	7	100	4 250 Kč	4 908 Kč
DP 180/7	0,37			-	5 143 Kč
DPC 200/10	0,5	10	-	-	7 773 Kč

Drenážní čerpadla řady **MOP** (verze DPC se zabudovaným plovákovým spínačem), minimální hladina dočerpání 3 mm.



Typ	Příkon P2 [kW]		Výtlač H max [m]	Průtok Q max [l/min]	Cena bez DPH	
	230V	400V			230V	400V
DRENOX 80/7	0,2	-	6	80	9 722 Kč	-
DRENOX 80/7 M AUT		-			10 192 Kč	-
DRENOX 160/8 M	0,4	-	7,6	160	11 014 Kč	-
DRENOX 160/8 M AUT		-			11 530 Kč	-
DRENOX 250/10 M	0,55	-	9,5	250	13 221 Kč	-
DRENOX 250/10 M AUT		-			13 902 Kč	-
DRENOX 350/12 M	0,8	-	11	350	15 663 Kč	-
DRENOX 350/12 M AUT		-			16 321 Kč	-
DRENOX 350/12 T	-	0,8	-	-	-	14 841 Kč

Celonerezová drenážní čerpadla pro vodu s pevnými příměsemi do 5 mm.

\*AUT- verze s plovákem



Typ	Příkon P2 [kW]	Výtlač H max [m]	Průtok Q max [l/min]	Cena bez DPH
	230V			
SIMER 6	0,19	6,5	108	8 970 Kč
SIMER 6S				11 246 Kč

Drenážní čerpadlo pro vodu s pevnými příměsemi do 2 mm. Odčerpává vodu až do úrovně 2 mm, čerpá od hladiny vody pouhých 5 mm, integrovaný zpětný ventil. Model 6S s patentovaným integrovaným plovákovým spínačem.



Typ	Příkon P2 [kW]	Výtlač H max [m]	Průtok Q max [l/min]	Cena bez DPH	
				230V	
				bez plováku	s plovákem
U3KS - 4 m	0,2	7,1	108	-	10 710 Kč
U3K - 10 m				10 710 Kč	-
U3KS - 10 m				-	12 450 Kč
U3KS SPECIAL- 4 m				-	18 207 Kč
U3K SPECIAL- 10 m				18 207 Kč	-
U3KS SPECIAL- 10 m				-	19 947 Kč
U5KS - 4 m	0,38	8,2	192	-	17 270 Kč
U5K - 10 m				17 270 Kč	-
U5KS - 10 m				-	19 010 Kč
U6K ES - 4 m	0,49	9,5	258	-	29 787 Kč
U6K E - 10 m				29 787 Kč	-
U6K ES - 10 m				-	31 528 Kč

Drenážní čerpadla (230V) pro vodu s pevnými příměsemi do 10 mm (verze U5K a U6K do 20 mm). Standardně vybavena 4 m nebo 10 m kabelem. Model U3K SPECIAL je určený pro agresivní média a kondenzáty z kondenzačních kotlů.



## DRENÁŽNÍ ČERPADLA



Typ	Příkon P2 [kW] 400V	Výtlač H max [m]	Průtok Q max [l/min]	Cena bez DPH	
				400V	
				bez plováku	s plovákem
U6K DS - 4 m				-	<b>34 473 Kč</b>
U6K D - 10 m	0,55	9,5	258	<b>34 473 Kč</b>	-
U6K DS - 10 m				-	<b>36 280 Kč</b>

Verze 400 V. Drenážní čerpadla pro vodu s pevnými příměsími do 20 mm. Standardně vybavena 4 m nebo 10 m kabelem.



FLOODBOX

Typ	Příkon P2 [kW] 230V	Výtlač H max [m]	Průtok Q max [l/min]	Cena bez DPH
				230V
FLOODBOX	0,38	8,2	192	<b>20 818 Kč</b>
FLOODBOX PRO 300	1,36	13,5	467	<b>71 288 Kč</b>
DRAINAGESET	0,49	9,5	258	<b>40 296 Kč</b>

Nouzový box s čerpadlem a požární hadicí.

**FLOODBOX** - drenážní čerpadlo U5KS s plovákem, požární hadice 12,5m, přepravní box

**FLOODBOX PRO 300** - kalové čerpadlo MULTIDRAIN UV 315-1 S s plovákem, požární hadice 15m, přepravní box

**DRAINAGESET** - drenážní čerpadlo U6K ES s příslušenstvím



FLOODBOX PRO

DRAINAGESET



US 62 ES

Typ	Příkon P2 [kW]		Výtlač H max [m]	Průtok Q max [l/min]	Cena bez DPH			
	230V	400V			bez plováku		s plovákem	
					230V	400V	230V	400V
US 62	0,5	-	9,6	316	<b>36 280 Kč</b>	-	<b>38 489 Kč</b>	-
	-	0,6	10,5	366	-	<b>42 706 Kč</b>	-	<b>44 781 Kč</b>
US 102	0,98	-	12,7	466	<b>45 518 Kč</b>	-	<b>48 128 Kč</b>	-
	-	1,06			-	<b>51 743 Kč</b>	-	<b>54 353 Kč</b>
US 152	1,21	-	14,2	500	<b>59 441 Kč</b>	-	<b>73 230 Kč</b>	-
	-	1,41	15	516	-	<b>69 213 Kč</b>	-	<b>84 475 Kč</b>
US 151	1,19	-	14	666	<b>101 611 Kč</b>	-	<b>121 960 Kč</b>	-
	-	1,3			-	<b>82 266 Kč</b>	-	<b>104 423 Kč</b>
US 251	-	2,1	16,8	900	-	<b>87 019 Kč</b>	-	<b>110 782 Kč</b>

Drenážní čerpadla pro vodu s pevnými příměsími do 10 mm. Standardně vybavena 10 m přívodním kabelem (na vyžádání 15 m). Lze použít spouštěcí zařízení.

US 251 D



Typ	Příkon P2 [kW]	Výtlač H max [m]	Průtok Q max [l/min]	Cena bez DPH	
	230V			230V	
MULTIDRAIN UV3 - 10 m	0,23	7	117		<b>14 392 Kč</b>
MULTIDRAIN UV3 S - 4 m					<b>14 392 Kč</b>
MULTIDRAIN UV3 S - 10 m					<b>16 132 Kč</b>
MULTIDRAIN UV3 SF - 10 m					<b>16 534 Kč</b>

Drenážní čerpadla z nerezové oceli pro dešťovou a lehce znečištěnou vodu s pevnými příměsemi do 10 mm, teplota kapaliny 35 °C, krátkodobě 70 °C (10 min.), vybavena 4 m nebo 10 m kabelem, verze UV3 S s vestavěným plovoucím spínačem.



Typ	Příkon P2 [kW]		Výtlač H max [m]	Průtok Q max [l/min]	Cena bez DPH	
	230V	400V			230V	400V
MULTIDRAIN UV 305-1	0,88	-	8,5	350	<b>40 096 Kč</b>	-
MULTIDRAIN UV 305-1 S		-			<b>43 309 Kč</b>	-
MULTIDRAIN UV 305-3	-	0,84	9	367	-	<b>43 978 Kč</b>
MULTIDRAIN UV 305-3 S	-				<b>47 124 Kč</b>	
MULTIDRAIN UV 310-1	1	-	10	408	<b>45 317 Kč</b>	-
MULTIDRAIN UV 310-1 S		-			<b>48 329 Kč</b>	-
MULTIDRAIN UV 310-3	-	1,08	13,5	467	-	<b>49 132 Kč</b>
MULTIDRAIN UV 310-3 S	-				<b>52 412 Kč</b>	
MULTIDRAIN UV 315-1	1,36	-	13,5	467	<b>50 337 Kč</b>	-
MULTIDRAIN UV 315-1 S		-			<b>53 416 Kč</b>	-
MULTIDRAIN UV 315-3	-	1,45	13,5	483	-	<b>54 286 Kč</b>
MULTIDRAIN UV 315-3 S	-				<b>57 432 Kč</b>	

Drenážní čerpadla z nerezové oceli pro dešťovou a lehce znečištěnou vodu s pevnými příměsemi do 10 mm, duplexní mechanická ucpávka, 10 m kabel, verze UV S s vestavěným plovoucím spínačem.



Typ	Příkon P2 [kW]		Výtlač H max [m]	Průtok Q max [l/min]	Cena bez DPH	
	230V	400V			230V	400V
MULTIDRAIN UV 620-1	1,65	-	18,5	600	<b>57 299 Kč</b>	-
MULTIDRAIN UV 620-1 S		-			<b>60 578 Kč</b>	-
MULTIDRAIN UV 620-3	-	1,95	20,5	617	-	<b>61 382 Kč</b>
MULTIDRAIN UV 620-3 S	-				<b>64 461 Kč</b>	
MULTIDRAIN UV 625-3	-	2,28	25,5	633	-	<b>66 469 Kč</b>
MULTIDRAIN UV 625-3 S	-				<b>69 548 Kč</b>	
MULTIDRAIN UV 635-3	-	3,05	25,5	650	-	<b>71 556 Kč</b>
MULTIDRAIN UV 635-3 S	-				<b>74 702 Kč</b>	

Drenážní čerpadla z nerezové oceli pro dešťovou a lehce znečištěnou vodu s pevnými příměsemi do 10 mm, duplexní mechanická ucpávka, výtlačné potrubí může být připojeno k vertikálnímu nebo horizontálnímu výtlačku, 10 m kabel, verze UV S s vestavěným plovoucím spínačem.



## KALOVÁ ČERPADLA



Typ	Příkon P2 [kW]		Výtak H max [m]	Průtok Q max [l/min]	Cena bez DPH	
	230V				celonerez	ob. kolo plast
OMNIA 80/5 M	0,2		4,1	70	<b>10 074 Kč</b>	-
OMNIA 80/5 M AUT	0,2				<b>10 661 Kč</b>	-
OMNIA 160/7 M	0,37		7	140	-	<b>11 882 Kč</b>
OMNIA 160/7 M AUT	0,37				-	<b>12 446 Kč</b>
OMNIA 200/8 M	0,5		7,8	200	-	<b>13 972 Kč</b>
OMNIA 200/8 M AUT	0,5				-	<b>14 560 Kč</b>

Nerezová kalová čerpadla pro vodu s pevnými příměsemi do 20 mm.  
\*AUT- verze s plovákem.



Typ	Příkon P2 [kW]		Výtak H max [m]	Průtok Q max [l/min]	Cena bez DPH	
	230V				230V	
PRIOX 250/9 XS AUT	0,6		8	250	<b>12 329 Kč</b>	
PRIOX 350/11 XS AUT	0,9		9,6	350	<b>13 996 Kč</b>	

Celonerezová odpadní a kalová čerpadla pro vodu s pevnými příměsemi do 40 mm.  
\*AUT- verze s plovákem.



Typ	Příkon P2 [kW]		Výtak H max [m]	Průtok Q max [l/min]	Cena bez DPH	
	230V	400V			230V	400V
PRIOX 250/8	0,55	-	6,5	250	<b>12 300 Kč</b>	-
PRIOX 250/8 AUT		-			<b>12 787 Kč</b>	-
PRIOX 300/9	0,6	0,6	7,7	300	<b>13 738 Kč</b>	<b>13 421 Kč</b>
PRIOX 300/9 AUT		-			<b>14 266 Kč</b>	-
PRIOX 420/11	0,9	0,9	10	420	<b>15 069 Kč</b>	<b>14 731 Kč</b>
PRIOX 420/11 AUT		-			<b>15 555 Kč</b>	-
PRIOX 460/13	1,1	1	11,8	460	<b>17 161 Kč</b>	<b>16 908 Kč</b>
PRIOX 460/13 AUT		-			<b>17 563 Kč</b>	-
PRIOX 50-350/8	0,65	0,65	7,2	350	<b>16 391 Kč</b>	<b>16 908 Kč</b>
PRIOX 50-350/8 AUT		-			<b>16 673 Kč</b>	-
PRIOX 50-500/11	1	1	10,5	500	<b>20 266 Kč</b>	<b>20 876 Kč</b>
PRIOX 50-500/11 AUT		-			<b>20 501 Kč</b>	-
PRIOX 50-600/13	-	1,2	12,8	600	-	<b>24 326 Kč</b>
PRIOX 50-800/18	-	2,4	17,3	800	-	<b>29 401 Kč</b>

Celonerezová odpadní a kalová čerpadla pro vodu s pevnými příměsemi do 40 mm (pro modely PRIOX 250-460) a do 50 mm (model PRIOX 50-350 - 800)..

\*AUT- verze s plovákem.

Modelová řada čerpadel PRIOX 50-... je možná dodat v nadzemní nebo podzemní nádrži VACUBOX včetně kompletního potrubní a kabelové přípravy. Pro cenovou nabídku kontaktujte obchodního zástupce.



US 253 D

US 73 ES

Typ	Příkon P2 [kW]		Výtak H max [m]	Průtok Q max [l/min]	Cena bez DPH			
	230V	400V			bez plováku		s plovákem	
					230V	400V	230V	400V
US 73	0,5	-	9,6	317	<b>43 911 Kč</b>	-	<b>45 718 Kč</b>	-
	-	0,6	10,5	367	-	<b>46 655 Kč</b>	-	<b>48 931 Kč</b>
US 103	0,98	-	12,5	467	<b>45 518 Kč</b>	-	<b>48 128 Kč</b>	-
	-	1,06			-	<b>51 743 Kč</b>	-	<b>54 219 Kč</b>
US 153	1,21	-	14,2	500	<b>59 441 Kč</b>	-	<b>73 230 Kč</b>	-
	-	1,41	15	517	-	<b>69 213 Kč</b>	-	<b>84 475 Kč</b>
US 253	-	2,1	16	667	-	<b>87 019 Kč</b>	-	<b>110 782 Kč</b>

Kalová čerpadla pro vodu s pevnými příměsemi do 30 mm (verze US 253 do 40 mm). Standardně vybavena 10 m kabelem. Lze použít spouštěcí zařízení.

Typ	Příkon P2 [kW]		Výtlač H max [m]	Průtok Q max [l/min]	Cena bez DPH	
	230V				bez plováku	s plovákem
US 73 HE	0,5		9,8	316	<b>46 789 Kč</b>	<b>48 931 Kč</b>
US 103 HE	0,98		12,5	466	<b>53 818 Kč</b>	<b>55 692 Kč</b>

Kalová čerpadla určená pro velmi těžký provoz **do teplot 90 °C**, s pevnými příměsemi do 30 mm. Verze HES je vybavena plovákovým spínačem. S možností dodání vč. spouštěcího zařízení (model GR 40).



US 73 HES

Typ	Příkon P2 [kW]		Výtlač H max [m]	Průtok Q max [l/min]	Cena bez DPH	
	230V	400V			230V	400V
US 73 EX	0,5	-	9,8	316	<b>79 656 Kč</b>	-
	-	0,6	10,5	366	-	<b>81 597 Kč</b>
US 103 EX	0,98	-	12,5	466	<b>81 932 Kč</b>	-
	-	1,06			-	<b>82 936 Kč</b>

Kalová čerpadla určená pro velmi těžký provoz **ve výbušném prostředí Ex II 2G Ex D IIB T4**, s pevnými příměsemi do 30 mm.



US 73 EX

Typ	Příkon P2 [kW]		Výtlač H max [m]	Průtok Q max [l/min]	Cena bez DPH					
	230V				400V		bez plováku		s plovákem	
	230V	400V			230V	400V	230V	400V	230V	400V
US 75	0,5	-	7,8	333	<b>46 187 Kč</b>	-	<b>48 061 Kč</b>	-		
	-	0,6	8,6	383	-	<b>48 998 Kč</b>	-	<b>51 341 Kč</b>		
US 105	0,98	-	11,5	467	<b>47 927 Kč</b>	-	<b>50 404 Kč</b>	-		
	-	1,06	11,8	483	-	<b>53 885 Kč</b>	-	<b>56 361 Kč</b>		
US 155	1,21	-	12,2		517	<b>61 716 Kč</b>	-	<b>74 435 Kč</b>	-	
	-	1,41	13	-	-	<b>70 887 Kč</b>	-	<b>85 345 Kč</b>		

Kalová čerpadla pro vodu s pevnými příměsemi do 50 mm. Standardně vybavena 10 m kabelem (na vyžádání 15 m). Lze použít spouštěcí zařízení.



US 105 ES

Typ	Kód	Příkon P2 [kW]		Výtlač H max [m]	Průtok Q max [l/min]	Cena bez DPH	
		230V	400V			230V	400V
MULTICUT 08/2 M	JP50344	-	1,24	18,5	308	-	<b>56 629 Kč</b>
MULTICUT 08/2 M, EX	JP50346	-				-	<b>56 629 Kč</b>
MULTICUT 08/2 MS	JP50345	-				-	<b>56 629 Kč</b>
MULTICUT 08/2 ME	JP50342	0,98	-	14,8	275	<b>56 629 Kč</b>	-
MULTICUT 08/2 MES	JP50343		-			<b>56 629 Kč</b>	-
MULTICUT 20/2 M PLUS	JP50350	-	1,91	24,5	300	-	<b>59 775 Kč</b>
MULTICUT 20/2 M PLUS, EX	JP50352	-				-	<b>59 775 Kč</b>
MULTICUT 25/2 ME	JP50356	2,04	-	24	283	<b>70 151 Kč</b>	-
MULTICUT 25/2 ME, EX	JP50355		-			<b>76 309 Kč</b>	-
MULTICUT 35/2 M	JP50357	-	3,04	35	266	-	<b>65 532 Kč</b>
MULTICUT 35/2 M, EX	JP50359	-				-	<b>65 532 Kč</b>
MULTICUT 36/2 M	JP50363	-	3,42	39	166	-	<b>65 532 Kč</b>
MULTICUT 36/2 M, EX	JP50365	-				-	<b>65 532 Kč</b>
MULTICUT 45/2 M	JP50369	-	3,93	45	166	-	<b>73 899 Kč</b>
MULTICUT 45/2 M, EX	JP50371	-				-	<b>73 899 Kč</b>
MULTICUT 75/2 M	JP50375	-	6,6	49,5	283	-	<b>209 514 Kč</b>
MULTICUT 75/2 M, EX	JP50376	-				-	<b>209 514 Kč</b>
MULTICUT 76/2 M	JP50377	-	6,6	55	216	-	<b>214 066 Kč</b>
MULTICUT 76/2 M, EX	JP50378	-				-	<b>214 066 Kč</b>

Kalová čerpadla s výkonným řezacím zařízením (více jak 62 000 řezů/min.) vhodná pro čerpání kapaliny s vláknitými příměsemi s maximální teplotou 40 °C. Verze MULTICUT PLUS s kompozitní komorou. Možnost doplnění o spouštěcí zařízení (velikost GR 35). Spodní konzole čerpadla na objednávku. Provedení EX do výbušného prostředí.



## KALOVÁ ČERPADLA



Typ	Kód	Příkon P2	Výtlač H max [m]	Průtok Q max [l/min]	Cena bez DPH
		400V			400V
MULTISTREAM 10/2 A1	JP09615	1,1	13	633	<b>84 341 Kč</b>
MULTISTREAM 15/2 A1	JP09616	1,5	17	833	<b>84 341 Kč</b>
MULTISTREAM 25/2 A2	JP09617	2,1	23	1 033	<b>88 358 Kč</b>
MULTISTREAM 35/2 A2	JP09651	3,04	27	1 166	<b>94 917 Kč</b>
MULTISTREAM 25/2 B1	JP09618	2,1	15	1 517	<b>88 491 Kč</b>
MULTISTREAM 35/2 B2	JP09652	3,04	18	2 100	<b>103 552 Kč</b>
MULTISTREAM 55/2 B2	JP09663	4,45	22	2 117	<b>202 687 Kč</b>
MULTISTREAM 75/2 B5	JP00485	6,6	31	2 500	<b>211 389 Kč</b>
MULTISTREAM 100/2 B5	JP09740	9,2	41	3 167	<b>242 916 Kč</b>
MULTISTREAM 200/2 B6	JP00492	15,4	50	3 617	<b>405 440 Kč</b>
MULTISTREAM 300/2 B6	JP00471	24,45	64	4 667	<b>478 804 Kč</b>
MULTISTREAM 10/4 B1	JP09620	0,73	6,2	1 000	<b>87 822 Kč</b>
MULTISTREAM 15/4 B3	JP09622	1,4	10,8	1633	<b>93 177 Kč</b>
MULTISTREAM 25/4 B4	JP09623	2,04	12,5	2 000	<b>111 049 Kč</b>
MULTISTREAM 35/4 B4	JP09647	2,65	15	2 200	<b>120 019 Kč</b>
MULTISTREAM 55/4 B6	JP00486	4,65	20	2 783	<b>231 738 Kč</b>
MULTISTREAM 75/4 B6	JP00489	5,9	22,5	3 183	<b>233 612 Kč</b>
MULTISTREAM 25/4 C1	JP09624	1,9	10	2 567	<b>127 382 Kč</b>
MULTISTREAM 35/4 C1	JP09648	2,65	12	2 833	<b>132 001 Kč</b>
MULTISTREAM 55/4 C5	JP09901	4,65	18	3 300	<b>228 324 Kč</b>
MULTISTREAM 75/4 C5	JP09904	5,9	20	3 533	<b>232 742 Kč</b>
MULTISTREAM 100/4 C5	JP09275	7,94	24	4 333	<b>263 399 Kč</b>
MULTISTREAM 150/4 C6	JP09882	13,2	28,8	5 333	<b>449 218 Kč</b>
MULTISTREAM 230/4 C6	JP09885	17	32	6 750	<b>474 587 Kč</b>
MULTISTREAM 300/4 C6	JP09888	22,65	38,8	7 167	<b>509 863 Kč</b>
MULTISTREAM 55/4 C2	JP00487	4,65	14,5	4 083	<b>263 131 Kč</b>
MULTISTREAM 75/4 C2	JP00490	5,9	16,5	4 500	<b>264 269 Kč</b>
MULTISTREAM 100/4 C2	JP09678	7,94	22	5 000	<b>294 391 Kč</b>
MULTISTREAM 150/4 C3	JP00491	13,2	26,8	6 667	<b>442 925 Kč</b>
MULTISTREAM 230/4 C3	JP00883	17	30	7 583	<b>458 723 Kč</b>
MULTISTREAM 300/4 C4	JP00493	22,65	35,5	8 667	<b>499 153 Kč</b>
MULTISTREAM 230/4 C7	JP09392	17	30	7 667	<b>469 767 Kč</b>
MULTISTREAM 300/4 C7	JP09394	22,65	35	9 000	<b>502 299 Kč</b>
MULTISTREAM 10/2 A1, EX	JP09628	1,1	13	633	<b>85 680 Kč</b>
MULTISTREAM 15/2 A1, EX	JP09629	1,5	17	833	<b>85 613 Kč</b>
MULTISTREAM 25/2 A2, EX	JP09630	2,1	23	1 033	<b>89 495 Kč</b>
MULTISTREAM 35/2 A2, EX	JP09653	3,04	27	1 166	<b>97 260 Kč</b>
MULTISTREAM 25/2 B1, EX	JP09631	2,1	15	1 517	<b>89 495 Kč</b>
MULTISTREAM 35/2 B2, EX	JP09654	3,04	18	2 100	<b>104 289 Kč</b>
MULTISTREAM 55/2 B2, EX	JP09664	4,45	22	2 117	<b>204 092 Kč</b>
MULTISTREAM 75/2 B5, EX	JP09665	6,6	31	2 500	<b>213 464 Kč</b>
MULTISTREAM 100/2 B5, EX	JP09741	9,2	41	3 167	<b>244 657 Kč</b>
MULTISTREAM 200/2 B6, EX	JP00472	15,4	50	3 617	<b>425 723 Kč</b>
MULTISTREAM 300/2 B6, EX	JP00473	24,45	64	4 667	<b>481 682 Kč</b>
MULTISTREAM 10/4 B1, EX	JP09633	0,73	6,2	1 000	<b>88 960 Kč</b>
MULTISTREAM 15/4 B3, EX	JP09635	1,4	10,8	1633	<b>95 788 Kč</b>
MULTISTREAM 25/4 B4, EX	JP09636	2,04	12,5	2 000	<b>112 589 Kč</b>
MULTISTREAM 35/4 B4, EX	JP09649	2,65	15	2 200	<b>120 153 Kč</b>
MULTISTREAM 55/4 B6, EX	JP09666	4,65	20	2 783	<b>233 612 Kč</b>
MULTISTREAM 75/4 B6, EX	JP09667	5,9	22,5	3 183	<b>235 620 Kč</b>
MULTISTREAM 25/4 C1, EX	JP09637	1,9	10	2 567	<b>127 918 Kč</b>
MULTISTREAM 35/4 C1, EX	JP09650	2,65	12	2 833	<b>133 072 Kč</b>
MULTISTREAM 55/4 C5, EX	JP09902	4,65	18	3 300	<b>230 533 Kč</b>
MULTISTREAM 75/4 C5, EX	JP09905	5,9	20	3 533	<b>235 018 Kč</b>
MULTISTREAM 100/4 C5, EX	JP09276	7,94	24	4 333	<b>265 541 Kč</b>
MULTISTREAM 150/4 C6, EX	JP09883	13,2	28,8	5 333	<b>450 958 Kč</b>
MULTISTREAM 230/4 C6, EX	JP09886	17	32	6 750	<b>476 729 Kč</b>
MULTISTREAM 300/4 C6, EX	JP09889	22,65	38,8	7 167	<b>512 607 Kč</b>

Typ	Kód	Příkon P2	Výtlač H max [m]	Průtok Q max [l/min]	Cena bez DPH
		400V			400V
MULTISTREAM 55/4 C2, EX	JP09668	4,65	14,5	4 083	<b>264 738 Kč</b>
MULTISTREAM 75/4 C2, EX	JP09669	5,9	16,5	4 500	<b>265 809 Kč</b>
MULTISTREAM 100/4 C2, EX	JP09679	7,94	22	5 000	<b>296 533 Kč</b>
MULTISTREAM 150/4 C3, EX	JP00474	13,2	26,8	6 667	<b>444 800 Kč</b>
MULTISTREAM 230/4 C3, EX	JP00884	17	30	7 583	<b>460 999 Kč</b>
MULTISTREAM 300/4 C4, EX	JP00475	22,65	35,5	8 667	<b>501 697 Kč</b>
MULTISTREAM 230/4 C7, EX	JP09393	17	30	7 667	<b>471 709 Kč</b>
MULTISTREAM 300/4 C7, EX	JP09395	22,65	35	9 000	<b>504 173 Kč</b>

Kalová čerpadla s jednonábovým oběžným kolem vhodná pro čerpání kapaliny s vláknitými příměsemi s maximální teplotou 40 °C.

Možnost doplnění o spouštěcí zařízení (velikost GR 65 - GR 200S). Spodní konzole čerpadla na objednávku. Provedení EX do výbušného prostředí.



Typ	Kód	Příkon P2	Výtlač H max [m]	Průtok Q max [l/min]	Cena bez DPH
		400V			400V
MULTIFREE 10/2 AW1	JP47280	1,4	11,4	750	<b>68 477 Kč</b>
MULTIFREE 15/2 AW1	JP47278	1,7	14	833	<b>71 824 Kč</b>
MULTIFREE 25/2 AW1	JP09149	2,3	18	1 133	<b>76 844 Kč</b>
MULTIFREE 35/2 AW1	JP09151	3,34	22,5	1 367	<b>82 467 Kč</b>
MULTIFREE 45/2 AW1	JP46796	5	25,2	1 583	<b>102 147 Kč</b>
MULTIFREE 15/4 AW2	JP46791	1,4	8,5	1 050	<b>78 852 Kč</b>
MULTIFREE 25/4 AW2	JP46793	2	9,3	1 217	<b>83 940 Kč</b>
MULTIFREE 35/4 AW2	JP46794	3,2	13	1 583	<b>93 980 Kč</b>
MULTIFREE 45/4 AW2	JP46795	4,2	14	1 450	<b>106 832 Kč</b>
MULTIFREE 25/2 BW1	JP09498	2,55	13,9	1 133	<b>87 956 Kč</b>
MULTIFREE 35/2 BW1	JP09500	3,95	20,5	1 500	<b>90 566 Kč</b>
MULTIFREE 45/2 BW1	JP46856	5	21,4	1 433	<b>114 731 Kč</b>
MULTIFREE 75/2 BW1	JP46873	6,8	24,8		<b>147 530 Kč</b>
MULTIFREE 100/2 BW1	JP46871	10,7	31	1 333	<b>195 257 Kč</b>
MULTIFREE 15/4 BW1	JP09455	1,7	9,2		<b>90 165 Kč</b>
MULTIFREE 25/4 BW1	JP09456	2,1	10,6	1 583	<b>91 771 Kč</b>
MULTIFREE 35/4 BW1	JP09457	3,2	12,5	1 917	<b>96 792 Kč</b>
MULTIFREE 45/4 BW2	JP46858	4,2	13,8	2 300	<b>117 810 Kč</b>
MULTIFREE 55/4 BW2	JP48267	5,08	15,8	1 833	<b>148 601 Kč</b>
MULTIFREE 75/4 BW2	JP46877	6,7	19	2 833	<b>155 630 Kč</b>
MULTIFREE 100/4 BW2	JP46875	8,4	21	3 000	<b>202 486 Kč</b>
MULTIFREE 45/2 CW1	JP47352	5	18,2	1 400	<b>137 824 Kč</b>
MULTIFREE 75/2 CW1	JP46881	6,8	23	1 583	<b>176 581 Kč</b>
MULTIFREE 100/2 CW1	JP46879	10,7	29	1 166	<b>233 411 Kč</b>
MULTIFREE 10/4 CW1	JP09610	1,4	6	1 133	<b>101 410 Kč</b>
MULTIFREE 15/4 CW1	JP09612	1,9	8	1 450	<b>103 017 Kč</b>
MULTIFREE 25/4 CW1	JP09655	2,04	9,5	1 017	<b>105 895 Kč</b>
MULTIFREE 35/4 CW1	JP09858	3	11	2 033	<b>109 242 Kč</b>
MULTIFREE 45/4 CW2	JP47236	4,1	12	2 333	<b>159 445 Kč</b>
MULTIFREE 55/4 CW2	JP47372	5,1	13,5	2 667	<b>213 129 Kč</b>
MULTIFREE 75/4 CW2	JP47234	6,6	17,2	3 000	<b>221 898 Kč</b>
MULTIFREE 100/4 CW3	JP47354	10,6	18,8	3 833	<b>288 768 Kč</b>
MULTIFREE 10/2 AW1, EX	JP47281	1,4	11,4	750	<b>70 084 Kč</b>
MULTIFREE 15/2 AW1, EX	JP47279	1,7	14	833	<b>73 631 Kč</b>
MULTIFREE 25/2 AW1, EX	JP09150	2,3	18	1 133	<b>78 317 Kč</b>
MULTIFREE 35/2 AW1, EX	JP09152	3,34	22,5	1 367	<b>84 140 Kč</b>
MULTIFREE 45/2 AW1, EX	JP46870	5	25,2	1 583	<b>103 820 Kč</b>
MULTIFREE 15/4 AW2, EX	JP46792	1,4	8,5	1 050	<b>80 258 Kč</b>
MULTIFREE 25/4 AW2, EX	JP46867	2	9,3	1 217	<b>85 479 Kč</b>
MULTIFREE 35/4 AW2, EX	JP46868	3,2	13	1 583	<b>95 386 Kč</b>
MULTIFREE 45/4 AW2, EX	JP46869	4,2	14	1 450	<b>108 773 Kč</b>
MULTIFREE 25/2 BW1, EX	JP09499	2,55	13,9	1 133	<b>88 960 Kč</b>
MULTIFREE 35/2 BW1, EX	JP09501	3,95	20,5	1 500	<b>92 307 Kč</b>
MULTIFREE 45/2 BW1, EX	JP46857	5	21,4	1 433	<b>116 739 Kč</b>
MULTIFREE 75/2 BW1, EX	JP46874	6,8	24,8	1 333	<b>149 338 Kč</b>
MULTIFREE 100/2 BW1, EX	JP46872	10,7	31		<b>197 131 Kč</b>



## KALOVÁ ČERPADLA



Typ	Kód	Příkon P2	Výtlač H max [m]	Průtok Q max [l/min]	Cena bez DPH
		400V			400V
MULTIFREE 15/4 BW1, EX	JP09458	1,7	9,2	1333	<b>91 504 Kč</b>
MULTIFREE 25/4 BW1, EX	JP09459	2,1	10,6	1 583	<b>93 713 Kč</b>
MULTIFREE 35/4 BW1, EX	JP09460	3,2	12,5	1 917	<b>98 532 Kč</b>
MULTIFREE 45/4 BW2, EX	JP46859	4,2	13,8	2 300	<b>119 751 Kč</b>
MULTIFREE 55/4 BW2, EX	JP48268	5,08	15,8	1 833	<b>146 593 Kč</b>
MULTIFREE 75/4 BW2, EX	JP46878	6,7	19	2 833	<b>157 437 Kč</b>
MULTIFREE 100/4 BW2, EX	JP46876	8,4	21	3 000	<b>204 360 Kč</b>
MULTIFREE 45/2 CW1, EX	JP47353	5	18,2	1 400	<b>140 100 Kč</b>
MULTIFREE 75/2 CW1, EX	JP47229	6,8	23	1 583	<b>178 589 Kč</b>
MULTIFREE 100/2 CW1, EX	JP46880	10,7	29	1 166	<b>235 218 Kč</b>
MULTIFREE 10/4 CW1, EX	JP09609	1,4	6	1 133	<b>103 552 Kč</b>
MULTIFREE 15/4 CW1, EX	JP09611	1,9	8	1 450	<b>104 757 Kč</b>
MULTIFREE 25/4 CW1, EX	JP09656	2,04	9,5	1 017	<b>107 569 Kč</b>
MULTIFREE 35/4 CW1, EX	JP09859	3	11	2 033	<b>110 982 Kč</b>
MULTIFREE 45/4 CW2, EX	JP47237	4,1	12	2 333	<b>161 319 Kč</b>
MULTIFREE 55/4 CW2, EX	JP47373	5,1	13,5	2 667	<b>215 003 Kč</b>
MULTIFREE 75/4 CW2, EX	JP47235	6,6	17,2	3 000	<b>223 705 Kč</b>
MULTIFREE 100/4 CW3, EX	JP47355	10,6	18,8	3 833	<b>290 777 Kč</b>

Kalová čerpadla s otevřeným oběžným kolem typu VORTEX, vhodná pro čerpání kapaliny s vláknitými příměsími s maximální teplotou 40 °C. Možnost doplnění o spouštěcí zařízení (velikost GR 65 - GR 101). Spodní konzole čerpadla na objednání. Provedení EX do výbušného prostředí.

## SPOUŠTĚCÍ ZAŘÍZENÍ KE KALOVÝM ČERPADLŮM

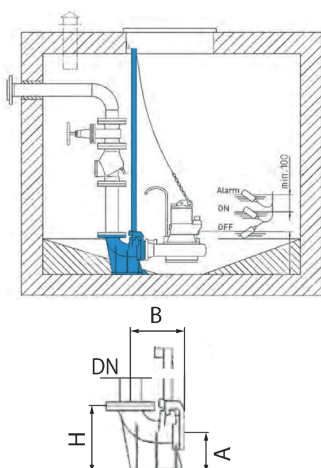

Typ	Kód	Průměr DN [mm]	Rozměry			Cena bez DPH
			A	B	H	
GR 32	JP44000	30	rozměry dle tech. listů pro jednotlivé kombinace s čerpadly			<b>3 012 Kč</b>
GR 35	JP14094	35				<b>12 049 Kč</b>
GR 35-08	JP29953	35				<b>16 065 Kč</b>
GR 40	JP25592	40				<b>13 722 Kč</b>
GR 50	JP25593	50				<b>18 207 Kč</b>
GR 65	JP00494	65	170	226	280	<b>26 976 Kč</b>
GR 80	JP00495	80		229		<b>26 976 Kč</b>
GR 100	JP00496	100	200	254	310	<b>30 992 Kč</b>
GR 101	JP21037	100	235		345	<b>31 996 Kč</b>
GR 151	JP00693	150	260	332	435	<b>57 299 Kč</b>
GR 200 S	JP42275	200	305	410	535	<b>97 193 Kč</b>

Verze -08 je přispůsobena čerpadlům s řezacím zařízením typu MULTICUT.

## PODSTAVCE PRO ČERPADLO MULTICUT

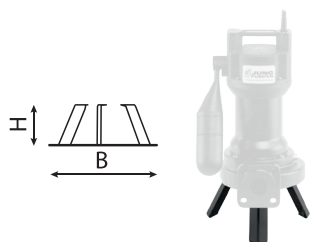

Typ	Kód	Pro typy čerpadel	Rozměry		Cena bez DPH
			B	H	
Podstavec US	JP44759	20/2 M PLUS	290	100	<b>2 276 Kč</b>
Podstavec M	JP20980	25/2 ME, 35/2 M, 36/2 M, 45/2 M	330	140	<b>4 284 Kč</b>
Podstavec M 220	JP22302	75/2 M, 76/2 M	430	150	<b>15 663 Kč</b>

## PODSTAVCE PRO ČERPADLA MULTISTREAM A MULTIFREE

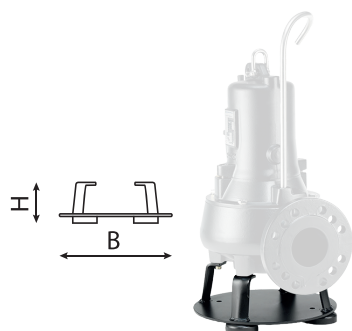

Typ	Kód	Pro typy čerpadel	Rozměry		Cena bez DPH
			B	H	
A 170	JP00681	A1	245	76	<b>5 623 Kč</b>
A 220	JP00682	A2, AW1, AW2	295	90	<b>8 903 Kč</b>
B 170	JP00683	B1	280	115	<b>8 434 Kč</b>
B 220	JP00684	B2, B3, B4, BW1	315	115	<b>8 166 Kč</b>
C 220	JP11453	CW1	330	145	<b>12 250 Kč</b>
C 275	JP00685	B5, B6, C1, C5, BW2, CW3	385	145	<b>13 722 Kč</b>
C 325	JP00701	C2, CW2	565	145	<b>18 140 Kč</b>
C 410	JP00702	C3, C4, C6, C7	650	145	<b>18 140 Kč</b>

# NADZEMNÍ A PODZEMNÍ NÁDRŽE

Typ	Kód	Objem [l]	Výška [mm]	Šířka [mm]	Délka [mm]	Cena bez DPH
HEBEFIX	JP50210	26	335	410	290	<b>13 254 Kč</b>

Nadzemní nádrž o objemu 26 l s integrovanou přípojkavicí hadicí, svorkami, otočným zpětným ventilem, ochrana proti přetečení, filtr s aktivním uhlím, možnost připevnění na zeď.

Kompatibilní s drenážním čerpadlem U3KS a U5KS pro domácí odpadní vody z praček, umyvadel, dřezů a sprch nebo U3KS SPECIAL pro kondenzáty z kondenzačních kotlů.

Typ	Kód	Objem [l]	Výška [mm]	Šířka [mm]	Délka [mm]	Cena bez DPH
HEBEFIX 100	JP09319	75	500	570	390	<b>28 248 Kč</b>
HEBEFIX 100 H	JP09348					<b>45 451 Kč</b>

Nadzemní nádrž o objemu 75 l, ochrana proti přetečení, filtr s aktivním uhlím. Pro odpadní vody v domácnostech nebo komerčních objektech. Je možné připevnění na zeď. Verze Hebefix 100 H je odolná vůči odpadní vodě o teplotě až do 80 °C. Speciální plovák na vyžádání.

#### Kompatibilní čerpadla:

- V případě mírně znečištěné vody (s pev. příměsí do 10 mm) čerpadla U3KS, U5KS i U6K ES+DS.
- V případě větších příměsí nebo většího objemu odpadní vody se doporučuje použití čerpadla řady US.
- Pro verzi Hebefix 100 H se používají čerpadla na horkou vodu US HE.

Typ	Kód	Objem [l]	Výška [mm]	Šířka [mm]	Délka [mm]	Cena bez DPH
HEBEFIX 200-32	JP48188	240	825	840	840	<b>56 094 Kč</b>
HEBEFIX 200-50	JP48189		785			<b>57 299 Kč</b>

Nadzemní nádrž o objemu 240 l, protipachový uzávěr. Pro odpadní vody v domácnostech nebo komerčních objektech. Možnost osazení jedním nebo dvěma čerpadly (možnost duplexního systému pouze u varianty 200-50).

#### Kompatibilní čerpadla:

- V případě mírně znečištěné vody (s pev. příměsí do 10 mm) lze použít čerpadla U3K, U5K, U6K E+D i Multidrain UV3.
- V případě větších příměsí nebo většího objemu odpadní vody se doporučuje použití čerpadla řady US.
- Čerpadla US 73+103 EX se používají v prostředí s nebezpečím výbuchu.
- Pro likvidaci kondenzátu z kondenzačních kotlů je nutné použít U3KS SPECIAL.

V závislosti na typu použitého čerpadla je třeba zvolit Hebefix 200-32 s 1¼" nebo Hebefix 200-50 s 2" výtlačnou větví.

Typ	Kód	Objem [l]	Výška [mm]	Šířka [mm]	Cena bez DPH
BAUFIX 50	JP09335	40-55	575	417	<b>39 962 Kč</b>

Podzemní nádrž o objemu 40-55 l, výškově nastavitelný a otočný protipachový kryt, včetně kompletního vnitřního potrubí.

Kompatibilní s drenážním čerpadlem U3KS pro domácí odpadní vody z praček, umyvadel, dřezů a sprch nebo U3KS SPECIAL pro kondenzáty z kondenzačních kotlů. Pro větší instalační hloubky nebo výkonnější čerpadla doporučujeme použít Baufix 100 a Baufix 200.

Typ	Kód	Objem [l]	Výška [mm]	Průměr [mm]	Cena bez DPH
BAUFIX 100	JP47214	70	698	555	<b>41 100 Kč</b>

Podzemní nádrž o objemu 70 l, pro domácí odpadní vody z praček, umyvadel, dřezů a sprch, popř. kondenzátu z kondenzačních kotlů, protipachový kryt, včetně kompletního vnitřního potrubí.

#### Kompatibilní čerpadla:

- V případě mírně znečištěné vody (s pev. příměsí do 10 mm) čerpadla U3KS, U5KS i U6K ES+DS.
- V případě větších příměsí nebo většího objemu odpadní vody se doporučuje použití čerpadla řady US.
- Čerpadla US 73+103 EX se používají v prostředí s nebezpečím výbuchu.
- Pro likvidaci kondenzátu z kondenzačních kotlů je nutné použít U3KS SPECIAL.

Typ	Kód	Objem [l]	Výška [mm]	Šířka [mm]	Délka [mm]	Cena bez DPH
BAUFIX 200-32	JP48186	240	825	840	840	<b>60 512 Kč</b>
BAUFIX 200-50	JP48187		785			<b>61 850 Kč</b>

Podzemní nádrž o objemu 240 l, protipachový kryt. Pro odpadní vody v domácnostech nebo komerčních objektech. Možnost osazení jedním nebo dvěma čerpadly (možnost duplexního systému pouze u varianty 200-50). Tlakově odolná plastová nádrž je umístěna bez bednění do betonové základny a tvoří sběrnou nádrž.

#### Kompatibilní čerpadla:

- V případě mírně znečištěné vody (s pev. příměsí do 10 mm) lze použít čerpadla U3K, U5K, U6K E+D i Multidrain UV3.
- V případě větších příměsí nebo většího objemu odpadní vody se doporučuje použití čerpadla řady US.
- Čerpadla US 73+103 EX se používají v prostředí s nebezpečím výbuchu.
- Pro likvidaci kondenzátu z kondenzačních kotlů je nutné použít U3KS SPECIAL.

V závislosti na typu použitého čerpadla je třeba zvolit Baufix 200-32 s 1¼" nebo Baufix 200-50 s 2" výtlačnou větví.



## PODZEMNÍ A NADZEMNÍ NÁDRŽE



Typ	Kód	Objem [l]		Cena bez DPH
		Celkový	Prodloužení	
SKS-B 800-32	JP47346	740	159	<b>72 962 Kč</b>
SKS-B 800-D32	JP47347			<b>82 467 Kč</b>
SKS-B 800-50	JP47348			<b>92 173 Kč</b>
SKS-B 800-D50	JP47349			<b>113 794 Kč</b>

Podzemní nádrže vhodné pro obetonování horní části, s možností prodloužení hrdla až do výšky 2,75 m, vhodné pro osazení jednoho popř. dvou drenážních čerpadel (verze D). Lze doplnit o spouštěcí zařízení a ostatní příslušenství JUNG PUMPEN.



Typ	Kód	Objem [l]		Cena bez DPH
		Celkový	Prodloužení	
SKS-B 1000-50	JP50303	1372	396	<b>254 697 Kč</b>
SKS-B 1000-D50	JP50304			<b>290 710 Kč</b>

Podzemní nádrže lze umístit na přírodní podklad bez nutnosti obetonování, montážní hloubka bez krytu je 2,27 m a lze ji prodloužit až na 4,90 m použitím nástavců, vhodné pro osazení jednoho popř. dvou drenážních čerpadel (verze D). Lze doplnit o spouštěcí zařízení a ostatní příslušenství JUNG PUMPEN.

### Kompatibilní čerpadla:

- V případě mírně znečištěné vody (s pev. příměsí do 10 mm) čerpadla U3KS, U5KS i U6K ES+DS.
- V případě větších příměsí nebo většího objemu odpadní vody se doporučuje použití čerpadla řady US.



Typ	Kód	Objem [l]			Cena bez DPH
		Celkový	Zásobní po okraj	Zbytkový	
PKS-B 800-32	JP09475	640	145	36	<b>66 737 Kč</b>
PKS-B 800-D32	JP47345	740	190	85	<b>109 041 Kč</b>

Podzemní nádrže vhodné pro osazení jednoho (varianta ...-32) popř. dvou (varianta ...-D32) kalových čerpadel s řezacím zařízením (řada čerpadel na odpadní vodu MULTICUT 08/2 M až 45/2 M, EX), s možností prodloužení hrdla až do výšky 2,7 m. Lze doplnit o spouštěcí zařízení a ostatní příslušenství JUNG PUMPEN.



Typ	Kód	Objem [l]		Cena bez DPH
		Celkový	Pod vstupem	
PKS-D 1000-40	JP44358	1372	396	<b>254 697 Kč</b>
PKS-D 1000-D40	JP44359			<b>281 138 Kč</b>
PKS-D 1000-D40 (75)	JP44361			<b>265 273 Kč</b>

Podzemní nádrže lze umístit na přírodní podklad bez nutnosti obetonování, montážní hloubka bez krytu je 2,27 m a lze ji prodloužit až na 4,90 m použitím nástavců, vhodné pro osazení jednoho popř. dvou kalových čerpadel s řezacím zařízením (řada čerpadel na odpadní vodu MULTICUT 20/2 M PLUS až 76/2 M, EX), Lze doplnit o spouštěcí zařízení a ostatní příslušenství JUNG PUMPEN.



Typ	Kód	Objem [l]		Cena bez DPH
		Celkový	Pod vstupem	
PKS-D 1000 D65	JP44379	1764	395	<b>539 985 Kč</b>
PKS-D 1000 D80	JP44381			<b>548 821 Kč</b>

Podzemní nádrže lze umístit na přírodní podklad bez nutnosti obetonování, montážní hloubka bez krytu je 2,77 m a lze ji prodloužit až na 5,90 m použitím nástavců, pro osazení dvou kalových čerpadel řady MULTISTREAM nebo MULTIFREE.



Typ	Kód	Objem [l]		Cena bez DPH
		Celkový	Pod vstupem	
PKS 1200-3000 40		na vyžádání		na vyžádání
PKS 1200-3000 65-150		na vyžádání		na vyžádání

Nádrže pro průmyslové i domácí využití, v provedení od průměru 1200 do 3000 mm a montážní hloubky až 7 m. pro osazení čerpadel MULTICUT nebo MULTISTREAM.

Typ	Kód	Příkon P1	Výtlačk H max	Průtok Q max	Cena bez DPH
		[kW] 230V			
K2 PLUS	JP46589	0,065	4	8,6	<b>9 840 Kč</b>

Automatický přečerpávací box pro čerpání kondenzátu z kondenzačních kotlů, klimatizačních a chladicích systémů, odvlhčovačů vzduchu a výparníků. Max. teplota kapaliny 40 °C.



Typ	Kód	Příkon P1	Výtlačk H max	Průtok Q max	Cena bez DPH
		[kW] 230V			
PLANCOFIX	JP44685	0,065	2,3	31	<b>44 848 Kč</b>
PLANCOFIX PLUS	JP47014	0,030	1,3	26	<b>44 848 Kč</b>
PLANCOFIX LINE	JP50177		1	23	<b>50 605 Kč</b>
PLANCOFIX CONNECT	JP50319				<b>49 534 Kč</b>

Malá podlahová odtoková zařízení pro sprchy a koupelny.

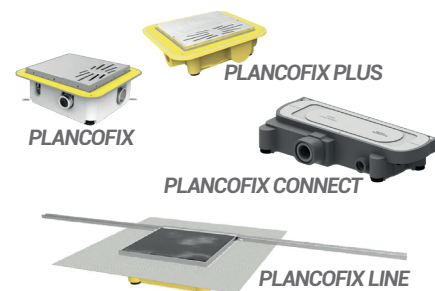

Typ	Kód	Příkon P2	Výtlačk H max	Průtok Q max	Cena bez DPH
		[kW] 230V			
HEBEFIX MINI	JP48727	0,11	5,3	71,6	<b>24 700 Kč</b>

Nejmenší automatický přečerpávací box pro čerpání "šedých" odpadních vod z umyvadel, sprch, bidetů, nebo kondenzátu z klimatizačních systémů nebo z kondenzačních kotlů. Max. teplota kapaliny 55 °C.



Typ	Kód	Příkon P2	Výtlačk H max	Průtok Q max	Cena bez DPH
		[kW] 230V			
HEBEFIX PLUS	JP44544	0,2	7,1	108	<b>34 071 Kč</b>

Automatický přečerpávací box o objemu 19 l s ponorným čerpadlem U3 pro čerpání odpadní vody z praček, dřezů, umyvadel a van.



Typ	Kód	Příkon P2	Výtlačk H max	Průtok Q max	Cena bez DPH
		[kW] 230V			
HEBEFIX EXTRA	JP45757	0,2	6	83,3	<b>39 761 Kč</b>

Automatický přečerpávací box o objemu 19 l s ponorným čerpadlem U3K EXTRA pro čerpání agresivnějších odpadních vod nebo kondenzátu.



## ■ PŘEČERPÁVACÍ BOXY



WCFIX 260

WCFIX PLUS

Typ	Kód	Příkon P2 [kW]		Výtlač H max [m]	Průtok Q max [l/min]	Cena bez DPH	
		230V	400V			230V	400V
WCFIX 260	JP09268	0,25	-	4	133	<b>23 696 Kč</b>	
WCFIX PLUS	JP45367	0,47	-	6	208	<b>31 929 Kč</b>	

Malá kompletní přečerpávací stanice vhodná pro přečerpávání odpadních vod z toalet, umyvadel, sprch nebo bidetů, kde není možnost přímého napojení na potrubí gravitační kanalizační sítě.



Typ	Kód	Příkon P2 [kW]		Výtlač H max [m]	Průtok Q max [l/min]	Cena bez DPH	
		230V	400V			230V	400V
COMPLI 300 E	JP50076	0,98	-	10,5	483	<b>89 696 Kč</b>	

Malá kompletní, plně zaplavitelná, přečerpávací stanice o objemu 50 l v provedení 230 nebo 400 V, pro odčerpání odpadních vod a splašků, vhodná pro jednogenerační a dvougenerační rodinné domy.



Typ	Kód	Příkon P2 [kW]		Výtlač H max [m]	Průtok Q max [l/min]	Cena bez DPH	
		230V	400V			230V	400V
COMPLI 400 E	JP50081	0,87	-	7	800	<b>98 800 Kč</b>	-
COMPLI 400	JP50079	-	1,1			-	<b>98 800 Kč</b>

Kompletní, plně zaplavitelná, přečerpávací stanice o objemu 65 l v provedení 230 nebo 400 V pro odčerpání odpadních vod a splašků, vhodná pro jednogenerační a dvougenerační rodinné domy.



Typ	Kód	Příkon P2 [kW]		Výtlač H max [m]	Průtok Q max [l/min]	Cena bez DPH	
		230V	400V			230V	400V
COMPLI 510/4 BW	JP50091	1	-	7	867	<b>169 084 Kč</b>	
COMPLI 515/4 BW	JP50092	1,7	-	9,7	1150	<b>174 975 Kč</b>	
COMPLI 525/4 BW	JP50093	2,2	-	11	933	<b>190 638 Kč</b>	
COMPLI 525/2 BW	JP50094	2,6	-	13,5	1150	<b>200 478 Kč</b>	
COMPLI 535/2 BW	JP50095	4	-	21,3	1416	<b>213 196 Kč</b>	

Kompletní, plně zaplavitelná, přečerpávací stanice o objemu 115 l v provedení 400 V pro odčerpání odpadních vod a splašků, vhodná pro vícegenerační rodinné domy nebo komerční objekty.



Typ	Kód	Příkon P2 [kW]		Výtlač H max [m]	Průtok Q max [l/min]	Cena bez DPH	
		230V	400V			230V	400V
COMPLI 1000 E	JP50087	0,98	-	6	500	<b>158 170 Kč</b>	-

Kompletní, plně zaplavitelná, přečerpávací stanice o objemu 115 l se dvěma čerpadly v provedení 230 V pro odčerpání odpadních vod a splašků, vhodná pro jednogenerační a dvougenerační rodinné domy.



Typ	Kód	Příkon P2 [kW]		Výtlač H max [m]	Průtok Q max [l/min]	Cena bez DPH	
		230V	400V			230V	400V
COMPLI 1010/4 BW E	JP50099	1,1	-	7	867	<b>290 710 Kč</b>	-
COMPLI 1010/4 BW	JP50100	-	1			-	<b>249 409 Kč</b>
COMPLI 1015/4 BW	JP50101	-	1,7	9,7	1150	-	<b>284 016 Kč</b>
COMPLI 1025/4 BW	JP50102	-	2,2	11	933	-	<b>296 935 Kč</b>
COMPLI 1025/2 BW	JP50103	-	2,6	13,5	1150	-	<b>323 375 Kč</b>
COMPLI 1035/2 BW	JP50104	-	4	21,3	1416	-	<b>351 154 Kč</b>

Kompletní, plně zaplavitelná, přečerpávací stanice o objemu 115 l se dvěma čerpadly v provedení 230 nebo 400 V pro odčerpání odpadních vod a splašků, vhodná pro jednogenerační a dvougenerační rodinné domy.

# PŘEČERPÁVACÍ BOXY PRO PRŮMYSLOVÉ POUŽITÍ

Typ	Kód	Příkon P2 [kW]		Výtlačk H max [m]	Průtok Q max [l/min]	Cena bez DPH	
		400V				400V	
COMPLI 1210/4 BW	JP50118	1		7	867	<b>373 913 Kč</b>	
COMPLI 1215/4 BW	JP50119	1,7		9,7	1150	<b>389 576 Kč</b>	
COMPLI 1225/4 BW	JP50120	2,2		11	933	<b>411 666 Kč</b>	
COMPLI 1225/2 BW	JP50121	2,6		13,5	1150	<b>479 674 Kč</b>	
COMPLI 1235/2 BW	JP50122	4		21,3	1416	<b>507 855 Kč</b>	

Kompletní, plně zaplavitelná, přečerpávací stanice o objemu 350 l se dvěma čerpadly v provedení 400 V pro přečerpávání odpadních vod vícegeneračních domů, větších komerčních objektů při velké geodetické výšce nebo dlouhém výtlačném potrubí nebo k osazení v nemrznoucích prostorech pod úrovní spádové kanalizace.



Typ	Kód	Příkon P2 [kW]		Výtlačk H max [m]	Průtok Q max [l/min]	Cena bez DPH	
		400V				400V	
COMPLI 1525/4 C1	JP50123	1,9		10	1733	<b>426 593 Kč</b>	
COMPLI 1535/4 C1	JP50124	2,65		12	1717	<b>457 652 Kč</b>	
COMPLI 1555/4 C5	JP50125	4,65		18	1667	<b>600 630 Kč</b>	
COMPLI 1575/4 C5	JP50126	5,9		20		<b>620 109 Kč</b>	
COMPLI 1575/4 B6	JP50127				22,5	1517	<b>620 109 Kč</b>
COMPLI 1535/2 B2	JP50128	3,04		18	1717	<b>421 238 Kč</b>	
COMPLI 1555/2 B2	JP50129	4,45		22		<b>562 074 Kč</b>	
COMPLI 1575/2 B5	JP50130	6,6		31	1733	<b>591 861 Kč</b>	
COMPLI 15100/2 B5	JP50131	9,2		40,8	1517	<b>662 146 Kč</b>	
COMPLI 15200/2 B6	JP50132	15,4		50	1667	<b>872 463 Kč</b>	
COMPLI 2525/4 C1	JP50133	1,9		10	1733	<b>481 615 Kč</b>	
COMPLI 2535/4 C1	JP50134	2,65		12	1717	<b>527 468 Kč</b>	
COMPLI 2555/4 C5	JP50135	4,65		18	1667	<b>673 659 Kč</b>	
COMPLI 2575/4 C5	JP50136	5,9		20		<b>694 945 Kč</b>	
COMPLI 2575/4 B6	JP50137				22,5	1517	<b>694 945 Kč</b>
COMPLI 2535/2 B2	JP50138	3,04		18	1717	<b>477 398 Kč</b>	
COMPLI 2555/2 B2	JP50139	4,45		22		<b>618 369 Kč</b>	
COMPLI 2575/2 B5	JP50140	6,6		31	1733	<b>647 687 Kč</b>	
COMPLI 25100/2 B5	JP50141	9,2		40,8	1517	<b>718 373 Kč</b>	
COMPLI 25200/2 B6	JP50142	15,4		50	1667	<b>928 356 Kč</b>	

Kompletní, plně zaplavitelná, přečerpávací stanice o objemu 500 nebo 1000 l se dvěma čerpadly v provedení 400 V pro přečerpávání velkých objemů průmyslových a komunálních odpadních vod.



COMPLI 1500



COMPLI 2500

Typ	Kód	Příkon P2 [kW]		Výtlačk H max [m]	Průtok Q max [l/min]	Cena bez DPH	
		230V	400V			230V	400V
COMPLI 108/2 ME	JP50088	1,14	-	16	283	<b>185 952 Kč</b>	-
COMPLI 108/2 M	JP50089	-	1,24			-	<b>170 490 Kč</b>
COMPLI 120/2 M	JP50090	-	1,85	21,3	267	-	<b>181 668 Kč</b>
COMPLI 508/2 ME	JP50096	1,14	-	16	283	<b>208 778 Kč</b>	-
COMPLI 508/2 M	JP50097	-	1,24			-	<b>193 249 Kč</b>
COMPLI 520/2 M	JP50098	-	1,85	21,3	267	-	<b>233 478 Kč</b>
COMPLI 1008/2 ME	JP50112	1,14	-	16	283	<b>375 319 Kč</b>	-
COMPLI 1008/2 M	JP50114	-	1,24			-	<b>343 523 Kč</b>
COMPLI 1020/2 M	JP50115	-	1,85	21,3	267	-	<b>398 010 Kč</b>

Kompletní přečerpávací stanice s řezacím systémem MULTICUT o objemu 38 nebo 117 l v provedení 230 nebo 400 V pro čerpání odpadních vod z objektů při velké geodetické výšce nebo dlouhém výtlačném potrubí o menším průměru.







COMPLI 100



COMPLI 1000



# OVĽADACÍ JEDNOTKY A PŘÍSLUŠENSTVÍ

Typ		Základní vlastnosti
 BASICLOGO	Ovládací jednotky PCB pro řízení hladiny jednoho nebo dvou čerpadel s rozběhem DOL nebo Y-Δ.	<ul style="list-style-type: none"> <li>• ovládací jednotky BasicLogo AD/BD s volitelnými hladinovými kontaktními spínači</li> <li>• ovládací jednotky BasicLogo AD/BD, DRP s integrovanou statickou regulací hladiny vzduchu (pro tlakové odvodňovací systémy)</li> <li>• modulární ovládací jednotky BasicLogo AD/BD s volitelnými hladinovými kontaktními spínači</li> </ul>
 HIGHLOGO	Mikroprocesorové ovládání pro hladinové řízení provozu jednoho nebo více čerpadel s rozběhem DOL nebo Y-Δ. Pohodlné a snadné ovládání s multifunkčním tlačítkem a přehledným textovým displejem. Široká škála funkcí obsažených ve standardním modelu.	<ul style="list-style-type: none"> <li>• řídicí jednotky s integrovanou detekcí hladiny (pro odvod tlaku)</li> <li>• modulární řídicí jednotky s volitelnými hladinovými kontaktními spínači</li> </ul>
 SNÍMAČE HLADINY	Různé kontaktní spínače pro kombinaci s ovládacími jednotkami BasicLogo a HighLogo pro všechny aplikace.	<ul style="list-style-type: none"> <li>• kulový kontaktní spínač (i sety) a spínače pro výbušné prostředí</li> <li>• statická regulace hladiny vzduchu</li> <li>• ovládací jednotka vzduchové membrány</li> <li>• hydrostatická regulace hladiny pomocí tlakového převodníku</li> </ul>
 ALARMOVÉ SYSTÉMY A PŘÍSLUŠENSTVÍ	Různé příslušenství pro čerpadla a čerpací stanice i pro kompletní řídicí jednotky ve skříních pro venkovní instalaci.	<ul style="list-style-type: none"> <li>• bezpečnostní systém</li> <li>• alarmový systém pro pračky</li> <li>• ochranná zástrčka motoru</li> <li>• spínací zařízení pro zkušební provoz</li> <li>• jednotky kontroly netěsnosti</li> <li>• kryt pro venkovní instalaci</li> <li>• vysílač signálu a. instalační materiál</li> </ul>



Typ	Kód	Napětí [V]	Ochrana motoru [A]	Předpojistka [A]	Cena bez DPH	
BASICLOGO AD 00 E	JP00289	230	*****	16	12 852 Kč	
BASICLOGO AD 00	JP00311	400	*****		13 254 Kč	
BASICLOGO AD 25	JP00310		2,4-4		15 663 Kč	
BASICLOGO AD 46	JP14353		4-6		15 998 Kč	
BASICLOGO AD 610	JP14354		6-9		16 400 Kč	
BASICLOGO AD 910	JP47263	*****	*****		18 475 Kč	
BASICLOGO AD 4 ExW	JP25901	230	4	16	28 114 Kč	
BASICLOGO AD 8 ExW	JP25902	8	28 114 Kč			
BASICLOGO AD 23 Ex	JP09754	400	1-1,6		19 144 Kč	
BASICLOGO AD 25 Ex	JP09683		2,4-4		19 144 Kč	
BASICLOGO AD 46 Ex	JP14355		4-6		19 077 Kč	
BASICLOGO AD 610 Ex	JP14356		6-9		19 278 Kč	
BASICLOGO AD 910 Ex	JP47265	*****	*****	20 102 Kč		
BASICLOGO BD 00E	JP45735	230	10	20	26 106 Kč	
BASICLOGO BD 610EC	JP45743	6,3-10	43 911 Kč			
BASICLOGO BD 00	JP45993	400	4-6,3		16	33 603 Kč
BASICLOGO BD 25	JP45737		2,5-4		32 063 Kč	
BASICLOGO BD 46	JP45739		4-6,3		20	32 465 Kč
BASICLOGO BD 610	JP45741		6,3-10		25	33 268 Kč
BASICLOGO BD 910	JP47264	*****	*****	35 477 Kč		
BASICLOGO BD 23 Ex	JP09755	400	1-1,6	16	35 142 Kč	
BASICLOGO BD 25 Ex	JP09681		2,5-4		35 142 Kč	
BASICLOGO BD 46 Ex	JP14360		4-6,3	20	35 477 Kč	
BASICLOGO BD 610 Ex	JP14361		6,3-10	25	36 481 Kč	
BASICLOGO BD 910 Ex	JP47266		*****	*****	38 556 Kč	

Elektronická řídicí jednotka pro ovládání hladiny jednoho (AD) nebo dvou (BD) ponorných kalových čerpadel. Typy AD/BD ...Ex pro ponorné čerpadla s ochranou proti výbuchu. Řídicí jednotka může být kombinována s velkým množstvím různých úrovní ovládání, aby vyhovovala dané aplikaci

Typ	Kód	Napětí [V]	Ochrana motoru [A]	Předpojistka [A]	Cena bez DPH
BASICLOGO AD 8 ExME, DRP	JP43162	230	8	16	73 765 Kč
BASICLOGO AD 12 ExME, DRP	JP43163		12		75 439 Kč
BASICLOGO AD 25 ExM, DRP	JP43159		2,4-4		28 515 Kč
BASICLOGO AD 46 ExM, DRP	JP43160		4-6		28 515 Kč
BASICLOGO AD 610 ExM, DRP	JP43161	400	6-9	20	28 515 Kč
BASICLOGO BD 25 ExM, DRP	JP43165		2,5-4		46 254 Kč
BASICLOGO BD 46 ExM, DRP	JP43166		4-6,3	46 254 Kč	
BASICLOGO BD 610 ExM, DRP	JP43167		6,3-10	25	46 254 Kč

Elektronická řídicí jednotka pro ovládání hladiny a časování jednoho (AD) nebo dvou (BD) ponorných kalových čerpadel s ochranou proti výbuchu, nejlépe s řezacím systémem MultiCut. Všechny řídicí jednotky mají ochranu proti chodu nasucho (DRP) a integrovanou statickou regulaci hladiny vzduchu se dvěma nezávisle pracujícími tlakovými spínači.

Typ	Kód	Napětí [V]	Ochrana motoru [A]	Předpojistka [A]	Cena bez DPH
HIGHLOGO 1-25 LC	JP47984	400	2,4-4	16	26 574 Kč
HIGHLOGO 1-46 LC	JP47985		4-6		26 574 Kč
HIGHLOGO 1-610 LC	JP47986		6-9		26 574 Kč
HIGHLOGO 1-25 LCX	JP48286		2,4-4		21 085 Kč
HIGHLOGO 1-46 LCX	JP48287		4-6		21 085 Kč
HIGHLOGO 1-610 LCX	JP48288		6-9		21 085 Kč
HIGHLOGO 1-25 LCSX	JP48292		2,4-4		28 315 Kč
HIGHLOGO 1-46 LCSX	JP48293		4-6		28 315 Kč
HIGHLOGO 1-610 LCSX	JP48294		6-9		28 315 Kč
HIGHLOGO 1-00 E	JP47987		-		21 889 Kč
HIGHLOGO 1-00	JP47988		-	23 629 Kč	
HIGHLOGO 1-25	JP47989		2,5-4	23 629 Kč	
HIGHLOGO 1-46	JP47990		4-6	23 629 Kč	
HIGHLOGO 1-610	JP47991		6,3-9	23 629 Kč	
HIGHLOGO 1-910	JP47992		6-12	20	23 629 Kč
HIGHLOGO 2-25 LC	JP47993		2,5-4	16	48 998 Kč
HIGHLOGO 2-46 LC	JP47994		4-6,3	20	48 998 Kč
HIGHLOGO 2-610 LC	JP47995		6,3-10	25	48 998 Kč
HIGHLOGO 2-25 LCX	JP48289		2,5-4	16	43 509 Kč
HIGHLOGO 2-46 LCX	JP48290		4-6,3	20	43 509 Kč
HIGHLOGO 2-610 LCX	JP48291		6,3-10	25	43 509 Kč
HIGHLOGO 2-25 LCSX	JP48295		2,5-4	16	50 739 Kč
HIGHLOGO 2-46 LCSX	JP48296		4-6,3	20	50 739 Kč
HIGHLOGO 2-610 LCSX	JP48297		6,3-10	25	50 739 Kč
HIGHLOGO 2-00 E	JP47996		-	20	43 576 Kč
HIGHLOGO 2-00	JP47997	-	16	47 392 Kč	
HIGHLOGO 2-25	JP47998	2,5-4	16	47 392 Kč	
HIGHLOGO 2-46	JP47999	4-6,3	20	47 392 Kč	
HIGHLOGO 2-610	JP48000	6,3-10	25	47 392 Kč	
HIGHLOGO 2-910	JP48001			47 392 Kč	
Sada plovákového spínače DRP a tlakového senzoru, 10 m - JP48301					5 489 Kč
Sada plovákového spínače DRP a tlakového senzoru, 15 m - JP48302					7 631 Kč
Sada plovákového spínače DRP a tlakového senzoru, 20 m - JP48303					9 706 Kč



Mikroprocesorová řídicí jednotka pro zapínání a vypínání jednoho nebo dvou čerpadel s přímým spouštěním v závislosti na hladině, do standardního nebo výbušného prostředí. Podsvícený displej s multifunkčním tlačítkem, s funkcemi: počítadlo provozních hodin čerpadel, spínací cykly a spotřeba proudu, propojení s chytrou domácností. Možnost vybavení pro různými typy snímačů hladiny a GSM modulem pro zaslání chybových a stavových zpráv na e-mail nebo SMS.

LC s plovákovým spínačem ochrany proti chodu nasucho a tlakovými senzory

LCX bez ochrany proti chodu nasucho a tlakových senzorů

LCSX s hlavním vypínačem, ale bez ochrany proti chodu nasucho a tlakových senzorů

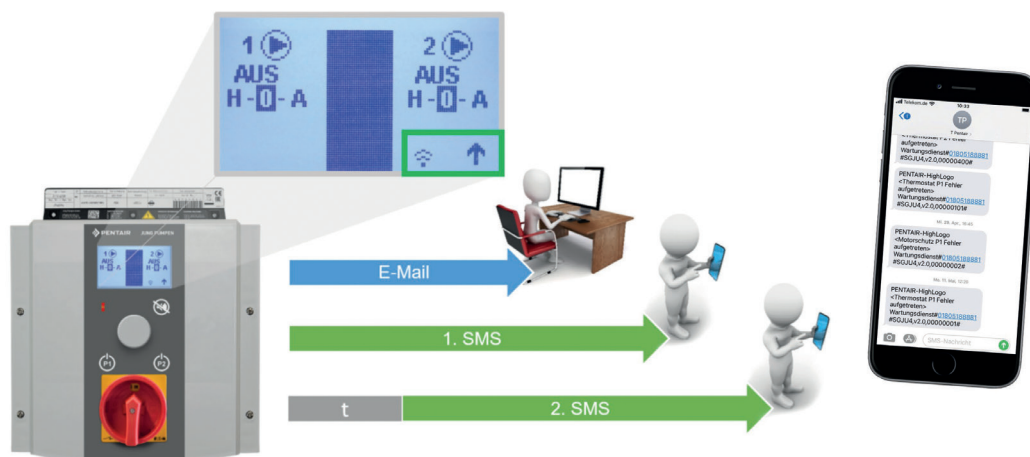

Nový GSM modul umožňuje v případě poruchy upozornit až 3 příjemce alarmu pomocí SMS nebo emailu

## ■ PŘÍSLUŠENSTVÍ



Typ	Kód	Probarvení/kabel	Cena bez DPH
Ponorný kontaktní spínač 1 m	JP44802	černý, 1 m	<b>1 894 Kč</b>
Ponorný kontaktní spínač 3 m	JP44800	černý, 3 m	<b>2 410 Kč</b>
Ponorný kontaktní spínač 5 m	JP44804	černý, 5 m	<b>3 481 Kč</b>
Ponorný kontaktní spínač 9,5 m	JP44801	černý, 9,5 m	<b>3 949 Kč</b>
Ponorný kontaktní spínač 3 m, do 95°C	JP44806	červený, 3 m	<b>6 024 Kč</b>
Ponorný kontaktní spínač 9,5 m, do 95°C	JP44805	červený, 9,5 m	<b>9 706 Kč</b>
Set A - 2 spínače se sadou upevň. příslušenství	JP16718	černý, 2x 9,5 m	<b>10 108 Kč</b>
Set AmG - 2 spínače s protizávažím	JP16719	černý, 2x 9,5 m	<b>12 450 Kč</b>
Set B - 3 spínače se sadou upevň. příslušenství	JP16725	černý, 3x 9,5 m	<b>14 592 Kč</b>
Set BmG - 3 spínače s protizávažím	JP16726	černý, 3x 9,5 m	<b>17 605 Kč</b>
Set BH - 3 spínače se sadou upevň. přísl., do 95°C	JP24768	červený, 3x 9,5 m	<b>23 160 Kč</b>
Set BHmG - 3 spínače s protizávažím, do 95°C	JP24769	červený, 3x 9,5 m	<b>26 106 Kč</b>
Set CmG - 1 spínač s protizávažím	JP16739	černý, 1x 9,5 m	<b>7 631 Kč</b>

Ponorné kulové kontaktní spínače pro přímé řízení hladiny jednofázového nebo třífázového čerpadla a duplexních jednotek. Hysterezi (rozdíl mezi zapnutím/vypnutím) lze upravit změnou délky kabelu ponorného spínače (= délka kabelu od upevňovacího bodu k plovákovému spínači) v rozsahu 150-500 mm. Upevňovací zařízení, protizávaží.



Typ	Kód	Cena bez DPH
Pomocná jednotka ExH-A	JP16720	<b>12 986 Kč</b>
Pomocná jednotka ExH-B	JP00295	<b>14 525 Kč</b>

Pomocná ovládací zařízení do výbušného prostředí.  
ExH-A pro ovládací jednotky A...Ex ve spojení se ponornými kontaktními spínači.  
ExH-B pro ovládací jednotky B...Ex ve spojení se ponornými kontaktními spínači.



Typ	Kód	Cena bez DPH
M	JP17101	<b>21 353 Kč</b>
LM	JP01080	<b>44 915 Kč</b>

Hladinové snímače, používají se pro hlídání a ovládání hladiny vody v jímkách nebo nádržích. Pokud jsou dosaženy cílené hladiny vody, jsou odesílány signály do ovládací jednotky (BASICLOGO AD, BD...), která zapíná čerpadla a spouští alarm v případě vysoké hladiny vody. Vhodné do nevybušného prostředí.



Typ	Kód	Cena bez DPH
HD 04	JP44547	<b>108 305 Kč</b>
HD 04 Ex	JP44548	<b>113 861 Kč</b>

Hydrostatické kontaktní snímače hladiny, použitelný ve všech oblastech. HD 04 Ex do výbušného prostředí.

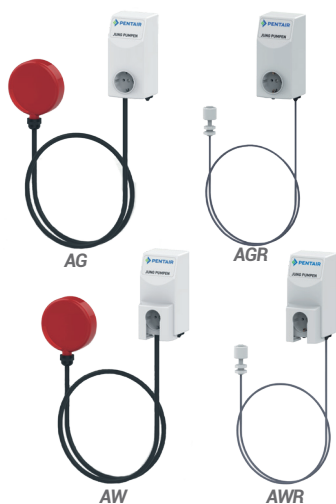

Typ	Kód	Napětí [V]	Cena bez DPH
Alarm AG3	JP44891	230	<b>9 170 Kč</b>
Alarm AG10	JP44892		<b>11 179 Kč</b>
Alarm AG20	JP48851		<b>13 789 Kč</b>
Alarm AGR	JP44893		<b>12 852 Kč</b>
Alarm AGE	JP44894		<b>10 710 Kč</b>
Alarm AW3	JP44895		<b>9 840 Kč</b>
Alarm AWR	JP44897		<b>13 321 Kč</b>
Alarm AWE	JP44898		<b>11 179 Kč</b>
Alarm AWO	JP44899		<b>6 493 Kč</b>

Poplašná zařízení upozorňující na nežádoucí vysokou hladinu vody pomocí ponorného kulového kontaktního spínače nebo plovákového spínače, elektrody nebo systému statického tlaku vzduchu. AW... alarmy se zastavením pračky.

Typ	Kód	Ochrana motoru [A]	Typ čerpadla	Cena bez DPH
Ochranná zástrčka motoru	JP40264	8	US 151 E	<b>14 927 Kč</b>
	JP44753		US 152 E/153 E/155 E	<b>11 714 Kč</b>
CEE-Ochranná zástrčka motoru	JP44754	2,5–4	US 152 D, 153 D, 155 D	<b>17 069 Kč</b>
CEE-Ochranná zástrčka motoru bez kontroly hladiny	JP44750	2,8–4	bez ex*, US 151 D	<b>30 390 Kč</b>
	JP44751	4–6	bez ex*, US 251 D	
CEE-ochranná zástrčka motoru s ovládním hladiny	JP09725	2,8–4	bez ex*	<b>37 150 Kč</b>
	JP09726	4–6	bez ex*	
DKG - kontrola těsnění	JP44900	-	-	<b>13 321 Kč</b>
DKG Ex - kontrola těsnění pro čerpadla do výbušného prostředí	JP00249	-	-	<b>29 787 Kč</b>
FTJP vysílač pro chytrou domácnost	JP47209	-	Pro jednotky s protokolem EnOcean®	<b>8 233 Kč</b>

Komponenty podporující provozní bezpečnost čerpadel nebo čerpacích stanic.



## DALŠÍ PŘÍSLUŠENSTVÍ NA VYŽÁDÁNÍ:

- **INSTALAČNÍ SETY**
- **MODULÁRNÍ KONSTRUKCE PRO OVLÁDACÍ JEDNOTKY**
- **SVĚTELNÉ A ZVUKOVÉ SIGNALIZACE**
- **MĚŘIČE, POČÍTADLA A JINÉ**



 **PENTAIR**  
JUNG PUMPEN

 **AQUA**  
**TRADING**

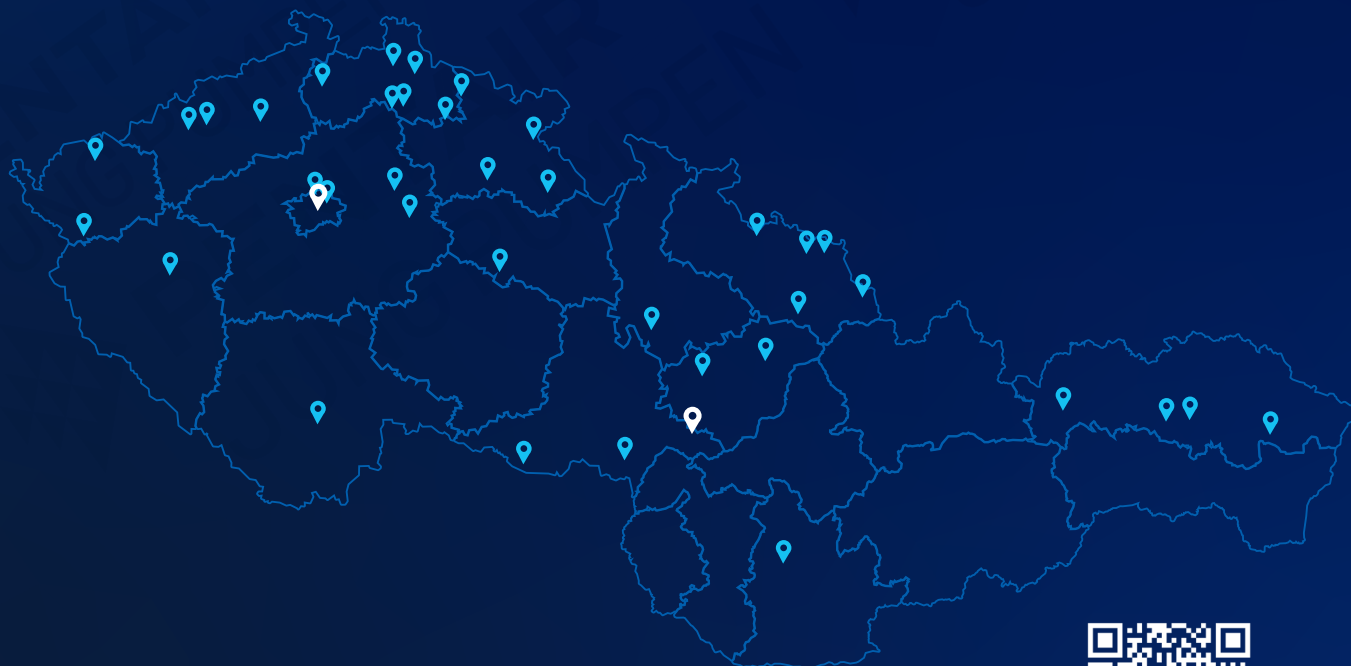

Kompletní seznam servisních partnerů naleznete na našich webových stránkách  
[www.aquatrading.cz/technicka-a-servisni-podpora.htm](http://www.aquatrading.cz/technicka-a-servisni-podpora.htm)

