



PENTAIR
JUNG PUMPEN

CENÍK 2024



AQUA
TRADING

■ OBSAH

| | |
|--------------------------------|-------|
| Drenážní čerpadla | 5-7 |
| Kalová čerpadla | 8-12 |
| Spouštěcí zařízení a podstavce | 12 |
| Nadzemní a podzemní nádrže | 13-15 |
| Přečerpávací boxy | 15-18 |
| Ovládací jednotky | 19-21 |
| Příslušenství | 21-22 |



■ O SPOLEČNOSTI

Jung Pumpen je od roku 2007 součástí skupiny Pentair a je jednou z nejznámějších výrobců čerpadel na celém světě. Jung Pumpen byla založena v roce 1924 a nyní sídlí v německém Steinhagenu a zaměstnává více než 365 zaměstnanců po celém světě.

Jsou hrdí na značku „Made in Germany“ a produkty v jejich řadě, jako jsou U3KS, Simer a Compli, jsou po celém světě známé jako přední produkty na trhu.

Jung Pumpen je spolehlivým partnerem pro likvidaci splašků a odpadních vod. Společnost vyrábí vysoce kvalitní čerpadla a čerpací stanice jak pro maloobjemové odvodňování domů a pozemků, tak pro velkokapacitní průmyslové a komunální čištění odpadních vod.

Naše společnost Aquatrading s.r.o. je výhradním českým oficiálním distributorem a prodejcem širokého sortimentu čerpadel Jung Pumpen, čerpacích systémů, náhradních dílů a příslušenství.



©2024 Aquatrading s.r.o. - prodejce nenesse odpovědnost za eventuální chyby a nepřesnosti v obsahu tohoto katalogu a vyhrazuje si právo uplatnit na své výrobky kdykoliv a bez upozornění všechny nezbytné úpravy dle technických nebo obchodních požadavků. Fotografie jsou ilustrační.

*Uvedené ceny jsou bez DPH a bez recyklačních poplatků.

| Typ | Příkon P2 [kW] | Výtlač H max [m] | Průtok Q max [l/min] | Cena bez DPH | |
|------------|----------------|------------------|----------------------|--------------|--|
| | 230V | | | | |
| COMPAC 150 | 0,2 | 7 | 140 | 6 434 Kč | |
| COMPAC 200 | 0,5 | 10 | 160 | 8 125 Kč | |

Drenážní čerpadla řady **MOP** se zabudovaným plovákovým spínačem, minimální hladina dočerpání 3 mm.



| Typ | Příkon P2 [kW] | Výtlač H max [m] | Průtok Q max [l/min] | Cena bez DPH | |
|------------|----------------|------------------|----------------------|--------------|------------|
| | 230V | | | bez plováku | s plovákem |
| DP 130/6 | 0,3 | 7 | 100 | 4 250 Kč | 4 908 Kč |
| DP 180/7 | 0,37 | | | - | 5 143 Kč |
| DPC 200/10 | 0,5 | 10 | 150 | - | 7 773 Kč |

Drenážní čerpadla řady **MOP** (verze DPC se zabudovaným plovákovým spínačem), minimální hladina dočerpání 3 mm.



| Typ | Příkon P2 [kW] | | Výtlač H max [m] | Průtok Q max [l/min] | Cena bez DPH | |
|---------------------|----------------|------|------------------|----------------------|--------------|-----------|
| | 230V | 400V | | | 230V | 400V |
| DRENOX 80/7 | 0,2 | - | 6 | 80 | 9 722 Kč | - |
| DRENOX 80/7 M AUT | | - | | | 10 192 Kč | - |
| DRENOX 160/8 M | 0,4 | - | 7,6 | 160 | 11 014 Kč | - |
| DRENOX 160/8 M AUT | | - | | | 11 530 Kč | - |
| DRENOX 250/10 M | 0,55 | - | 9,5 | 250 | 13 221 Kč | - |
| DRENOX 250/10 M AUT | | - | | | 13 902 Kč | - |
| DRENOX 350/12 M | 0,8 | - | 11 | 350 | 15 663 Kč | - |
| DRENOX 350/12 M AUT | | - | | | 16 321 Kč | - |
| DRENOX 350/12 T | - | 0,8 | - | - | - | 14 841 Kč |

Celonerezová drenážní čerpadla pro vodu s pevnými příměsemi do 5 mm.

*AUT- verze s plovákem



| Typ | Příkon P2 [kW] | Výtlač H max [m] | Průtok Q max [l/min] | Cena bez DPH | |
|----------|----------------|------------------|----------------------|--------------|--|
| | 230V | | | | |
| SIMER 6 | 0,19 | 6,5 | 108 | 8 970 Kč | |
| SIMER 6S | | | | 11 246 Kč | |

Drenážní čerpadlo pro vodu s pevnými příměsemi do 2 mm. Odčerpává vodu až do úrovně 2 mm, čerpá od hladiny vody pouhých 5 mm, integrovaný zpětný ventil. Model 6S s patentovaným integrovaným plovákovým spínačem.



| Typ | Příkon P2 [kW] | Výtlač H max [m] | Průtok Q max [l/min] | Cena bez DPH | |
|--------------------|----------------|------------------|----------------------|--------------|-------------|
| | 230V | | | 230V | bez plováku |
| U3KS - 4 m | 0,2 | 7,1 | 108 | - | 10 710 Kč |
| U3K - 10 m | | | | 10 710 Kč | - |
| U3KS - 10 m | | | | - | 12 450 Kč |
| U3KS SPECIAL- 4 m | | | | - | 18 207 Kč |
| U3K SPECIAL- 10 m | | | | 18 207 Kč | - |
| U3KS SPECIAL- 10 m | | | | - | 19 947 Kč |
| U5KS - 4 m | 0,38 | 8,2 | 192 | - | 17 270 Kč |
| U5K - 10 m | | | | 17 270 Kč | - |
| U5KS - 10 m | | | | - | 19 010 Kč |
| U6K ES - 4 m | 0,49 | 9,5 | 258 | - | 29 787 Kč |
| U6K E - 10 m | | | | 29 787 Kč | - |
| U6K ES - 10 m | | | | - | 31 528 Kč |

Drenážní čerpadla (230V) pro vodu s pevnými příměsemi do 10 mm (verze U5K a U6K do 20 mm). Standardně vybavena 4 m nebo 10 m kabelem. Model U3K SPECIAL je určený pro agresivní média a kondenzáty z kondenzačních kotlů.



DRENÁŽNÍ ČERPADLA



| Typ | Příkon P2 [kW] 400V | Výtlač H max [m] | Průtok Q max [l/min] | Cena bez DPH | |
|---------------|---------------------------|------------------------|----------------------------|------------------|------------------|
| | | | | 400V | |
| | | | | bez plováku | s plovákem |
| U6K DS - 4 m | | | | - | 34 473 Kč |
| U6K D - 10 m | 0,55 | 9,5 | 258 | 34 473 Kč | - |
| U6K DS - 10 m | | | | - | 36 280 Kč |

Verze 400 V. Drenážní čerpadla pro vodu s pevnými příměsími do 20 mm. Standardně vybavena 4 m nebo 10 m kabelem.



FLOODBOX

| Typ | Příkon P2 [kW] 230V | Výtlač H max [m] | Průtok Q max [l/min] | Cena bez DPH |
|------------------|---------------------------|------------------------|----------------------------|------------------|
| | | | | 230V |
| FLOODBOX | 0,38 | 8,2 | 192 | 20 818 Kč |
| FLOODBOX PRO 300 | 1,36 | 13,5 | 467 | 71 288 Kč |
| DRAINAGESET | 0,49 | 9,5 | 258 | 40 296 Kč |

Nouzový box s čerpadlem a požární hadicí.

FLOODBOX - drenážní čerpadlo U5KS s plovákem, požární hadice 12,5m, přepravní box

FLOODBOX PRO 300 - kalové čerpadlo MULTIDRAIN UV 315-1 S s plovákem, požární hadice 15m, přepravní box

DRAINAGESET - drenážní čerpadlo U6K ES s příslušenstvím



FLOODBOX PRO

DRAINAGESET

| Typ | Příkon P2 [kW] | | Výtlač H max [m] | Průtok Q max [l/min] | Cena bez DPH | | | |
|--------|-------------------|------|------------------------|----------------------------|-------------------|------------------|-------------------|-------------------|
| | 230V | 400V | | | bez plováku | | s plovákem | |
| | | | | | 230V | 400V | 230V | 400V |
| US 62 | 0,5 | - | 9,6 | 316 | 36 280 Kč | - | 38 489 Kč | - |
| | - | 0,6 | 10,5 | 366 | - | 42 706 Kč | - | 44 781 Kč |
| US 102 | 0,98 | - | 12,7 | 466 | 45 518 Kč | - | 48 128 Kč | - |
| | - | 1,06 | | | - | 51 743 Kč | - | 54 353 Kč |
| US 152 | 1,21 | - | 14,2 | 500 | 59 441 Kč | - | 73 230 Kč | - |
| | - | 1,41 | 15 | 516 | - | 69 213 Kč | - | 84 475 Kč |
| US 151 | 1,19 | - | 14 | 666 | 101 611 Kč | - | 121 960 Kč | - |
| | - | 1,3 | | | - | 82 266 Kč | - | 104 423 Kč |
| US 251 | - | 2,1 | 16,8 | 900 | - | 87 019 Kč | - | 110 782 Kč |

Drenážní čerpadla pro vodu s pevnými příměsími do 10 mm. Standardně vybavena 10 m přívodním kabelem (na vyžádání 15 m). Lze použít spouštěcí zařízení.



US 62 ES

US 251 D



| Typ | Příkon P2 [kW] | | Výtlač H max [m] | Průtok Q max [l/min] | Cena bez DPH | |
|--------------------------|----------------|------|------------------|----------------------|------------------|------|
| | 230V | 400V | | | 230V | 400V |
| MULTIDRAIN UV3 - 10 m | 0,23 | | 7 | 117 | 230V | |
| MULTIDRAIN UV3 S - 4 m | | | | | 14 392 Kč | |
| MULTIDRAIN UV3 S - 10 m | | | | | 16 132 Kč | |
| MULTIDRAIN UV3 SF - 10 m | | | | | 16 534 Kč | |

Drenážní čerpadla z nerezové oceli pro dešťovou a lehce znečištěnou vodu s pevnými příměsemi do 10 mm, teplota kapaliny 35 °C, krátkodobě 70 °C (10 min.), vybavena 4 m nebo 10 m kabelem, verze UV3 S s vestavěným plovoucím spínačem.



| Typ | Příkon P2 [kW] | | Výtlač H max [m] | Průtok Q max [l/min] | Cena bez DPH | |
|-----------------------|----------------|------|------------------|----------------------|------------------|------------------|
| | 230V | 400V | | | 230V | 400V |
| MULTIDRAIN UV 305-1 | 0,88 | - | 8,5 | 350 | 40 096 Kč | - |
| MULTIDRAIN UV 305-1 S | | - | | | 43 309 Kč | - |
| MULTIDRAIN UV 305-3 | - | 0,84 | 9 | 367 | - | 43 978 Kč |
| MULTIDRAIN UV 305-3 S | - | | | | 47 124 Kč | - |
| MULTIDRAIN UV 310-1 | 1 | - | 10 | 408 | 45 317 Kč | - |
| MULTIDRAIN UV 310-1 S | | - | | | 48 329 Kč | - |
| MULTIDRAIN UV 310-3 | - | 1,08 | 13,5 | 467 | - | 49 132 Kč |
| MULTIDRAIN UV 310-3 S | - | | | | 52 412 Kč | - |
| MULTIDRAIN UV 315-1 | 1,36 | - | 13,5 | 483 | 50 337 Kč | - |
| MULTIDRAIN UV 315-1 S | | - | | | 53 416 Kč | - |
| MULTIDRAIN UV 315-3 | - | 1,45 | 13,5 | 483 | - | 54 286 Kč |
| MULTIDRAIN UV 315-3 S | - | | | | 57 432 Kč | - |

Drenážní čerpadla z nerezové oceli pro dešťovou a lehce znečištěnou vodu s pevnými příměsemi do 10 mm, duplexní mechanická ucpávka, 10 m kabel, verze UV S s vestavěným plovoucím spínačem.



| Typ | Příkon P2 [kW] | | Výtlač H max [m] | Průtok Q max [l/min] | Cena bez DPH | |
|-----------------------|----------------|------|------------------|----------------------|------------------|------------------|
| | 230V | 400V | | | 230V | 400V |
| MULTIDRAIN UV 620-1 | 1,65 | - | 18,5 | 600 | 57 299 Kč | - |
| MULTIDRAIN UV 620-1 S | | - | | | 60 578 Kč | - |
| MULTIDRAIN UV 620-3 | - | 1,95 | 20,5 | 617 | - | 61 382 Kč |
| MULTIDRAIN UV 620-3 S | - | | | | 64 461 Kč | - |
| MULTIDRAIN UV 625-3 | - | 2,28 | 25,5 | 633 | - | 66 469 Kč |
| MULTIDRAIN UV 625-3 S | - | | | | 69 548 Kč | - |
| MULTIDRAIN UV 635-3 | - | 3,05 | 25,5 | 650 | - | 71 556 Kč |
| MULTIDRAIN UV 635-3 S | - | | | | 74 702 Kč | - |

Drenážní čerpadla z nerezové oceli pro dešťovou a lehce znečištěnou vodu s pevnými příměsemi do 10 mm, duplexní mechanická ucpávka, výtlačné potrubí může být připojeno k vertikálnímu nebo horizontálnímu výtlačku, 10 m kabel, verze UV S s vestavěným plovoucím spínačem.



KALOVÁ ČERPADLA



| Typ | Příkon P2 [kW] | | Výtak H max [m] | Průtok Q max [l/min] | Cena bez DPH | |
|-------------------|----------------|--|-----------------|----------------------|------------------|------------------|
| | 230V | | | | celonerez | ob. kolo plast |
| OMNIA 80/5 M | 0,2 | | 4,1 | 70 | 10 074 Kč | - |
| OMNIA 80/5 M AUT | 0,2 | | 4,1 | 70 | 10 661 Kč | - |
| OMNIA 160/7 M | 0,37 | | 7 | 140 | - | 11 882 Kč |
| OMNIA 160/7 M AUT | 0,37 | | 7 | 140 | - | 12 446 Kč |
| OMNIA 200/8 M | 0,5 | | 7,8 | 200 | - | 13 972 Kč |
| OMNIA 200/8 M AUT | 0,5 | | 7,8 | 200 | - | 14 560 Kč |

Nerezová kalová čerpadla pro vodu s pevnými příměsemi do 20 mm.
*AUT- verze s plovákem.



| Typ | Příkon P2 [kW] | | Výtak H max [m] | Průtok Q max [l/min] | Cena bez DPH | |
|---------------------|----------------|--|-----------------|----------------------|------------------|--|
| | 230V | | | | 230V | |
| PRIOX 250/9 XS AUT | 0,6 | | 8 | 250 | 12 329 Kč | |
| PRIOX 350/11 XS AUT | 0,9 | | 9,6 | 350 | 13 996 Kč | |

Celonerezová odpadní a kalová čerpadla pro vodu s pevnými příměsemi do 40 mm.
*AUT- verze s plovákem.



| Typ | Příkon P2 [kW] | | Výtak H max [m] | Průtok Q max [l/min] | Cena bez DPH | |
|---------------------|----------------|------|-----------------|----------------------|------------------|------------------|
| | 230V | 400V | | | 230V | 400V |
| PRIOX 250/8 | 0,55 | - | 6,5 | 250 | 12 300 Kč | - |
| PRIOX 250/8 AUT | | - | | | 12 787 Kč | - |
| PRIOX 300/9 | 0,6 | 0,6 | 7,7 | 300 | 13 738 Kč | 13 421 Kč |
| PRIOX 300/9 AUT | | - | | | 14 266 Kč | - |
| PRIOX 420/11 | 0,9 | 0,9 | 10 | 420 | 15 069 Kč | 14 731 Kč |
| PRIOX 420/11 AUT | | - | | | 15 555 Kč | - |
| PRIOX 460/13 | 1,1 | 1 | 11,8 | 460 | 17 161 Kč | 16 908 Kč |
| PRIOX 460/13 AUT | | - | | | 17 563 Kč | - |
| PRIOX 50-350/8 | 0,65 | 0,65 | 7,2 | 350 | 16 391 Kč | 16 908 Kč |
| PRIOX 50-350/8 AUT | | - | | | 16 673 Kč | - |
| PRIOX 50-500/11 | 1 | 1 | 10,5 | 500 | 20 266 Kč | 20 876 Kč |
| PRIOX 50-500/11 AUT | | - | | | 20 501 Kč | - |
| PRIOX 50-600/13 | - | 1,2 | 12,8 | 600 | - | 24 326 Kč |
| PRIOX 50-800/18 | - | 2,4 | 17,3 | 800 | - | 29 401 Kč |

Celonerezová odpadní a kalová čerpadla pro vodu s pevnými příměsemi do 40 mm (pro modely PRIOX 250-460) a do 50 mm (model PRIOX 50-350 - 800)..

*AUT- verze s plovákem.

Modelová řada čerpadel PRIOX 50-... je možná dodat v nadzemní nebo podzemní nádrži VACUBOX včetně kompletního potrubní a kabelové přípravy. Pro cenovou nabídku kontaktujte obchodního zástupce.



US 253 D

US 73 ES

| Typ | Příkon P2 [kW] | | Výtak H max [m] | Průtok Q max [l/min] | Cena bez DPH | | | |
|--------|----------------|------|-----------------|----------------------|------------------|------------------|------------------|-------------------|
| | 230V | 400V | | | bez plováku | | s plovákem | |
| | | | | | 230V | 400V | 230V | 400V |
| US 73 | 0,5 | - | 9,6 | 317 | 43 911 Kč | - | 45 718 Kč | - |
| | - | 0,6 | 10,5 | 367 | - | 46 655 Kč | - | 48 931 Kč |
| US 103 | 0,98 | - | 12,5 | 467 | 45 518 Kč | - | 48 128 Kč | - |
| | - | 1,06 | | | - | 51 743 Kč | - | 54 219 Kč |
| US 153 | 1,21 | - | 14,2 | 500 | 59 441 Kč | - | 73 230 Kč | - |
| | - | 1,41 | 15 | 517 | - | 69 213 Kč | - | 84 475 Kč |
| US 253 | - | 2,1 | 16 | 667 | - | 87 019 Kč | - | 110 782 Kč |

Kalová čerpadla pro vodu s pevnými příměsemi do 30 mm (verze US 253 do 40 mm). Standardně vybavena 10 m kabelem. Lze použít spouštěcí zařízení.

| Typ | Příkon P2 [kW] | | Výtlač H max [m] | Průtok Q max [l/min] | Cena bez DPH | |
|-----------|----------------|--|------------------|----------------------|------------------|------------------|
| | 230V | | | | bez plováku | s plovákem |
| US 73 HE | 0,5 | | 9,8 | 316 | 46 789 Kč | 48 931 Kč |
| US 103 HE | 0,98 | | 12,5 | 466 | 53 818 Kč | 55 692 Kč |

Kalová čerpadla určená pro velmi těžký provoz **do teplot 90 °C**, s pevnými příměsemi do 30 mm. Verze HES je vybavena plovákovým spínačem. S možností dodání vč. spouštěcího zařízení (model GR 40).



US 73 HES

| Typ | Příkon P2 [kW] | | Výtlač H max [m] | Průtok Q max [l/min] | Cena bez DPH | |
|-----------|----------------|------|------------------|----------------------|------------------|------------------|
| | 230V | 400V | | | 230V | 400V |
| US 73 EX | 0,5 | - | 9,8 | 316 | 79 656 Kč | - |
| | - | 0,6 | 10,5 | 366 | - | 81 597 Kč |
| US 103 EX | 0,98 | - | 12,5 | 466 | 81 932 Kč | - |
| | - | 1,06 | | | - | 82 936 Kč |

Kalová čerpadla určená pro velmi těžký provoz **ve výbušném prostředí Ex II 2G Ex D IIB T4**, s pevnými příměsemi do 30 mm.



US 73 EX

| Typ | Příkon P2 [kW] | | Výtlač H max [m] | Průtok Q max [l/min] | Cena bez DPH | | | |
|--------|----------------|------|------------------|----------------------|------------------|------------------|------------------|------------------|
| | | | | | bez plováku | | s plovákem | |
| | 230V | 400V | | | 230V | 400V | 230V | 400V |
| US 75 | 0,5 | - | 7,8 | 333 | 46 187 Kč | - | 48 061 Kč | - |
| | - | 0,6 | 8,6 | 383 | - | 48 998 Kč | - | 51 341 Kč |
| US 105 | 0,98 | - | 11,5 | 467 | 47 927 Kč | - | 50 404 Kč | - |
| | - | 1,06 | 11,8 | 483 | - | 53 885 Kč | - | 56 361 Kč |
| US 155 | 1,21 | - | 12,2 | | 517 | 61 716 Kč | - | 74 435 Kč |
| | - | 1,41 | 13 | | - | 70 887 Kč | - | 85 345 Kč |

Kalová čerpadla pro vodu s pevnými příměsemi do 50 mm. Standardně vybavena 10 m kabelem (na vyžádání 15 m). Lze použít spouštěcí zařízení.



US 105 ES

| Typ | Kód | Příkon P2 [kW] | | Výtlač H max [m] | Průtok Q max [l/min] | Cena bez DPH | |
|--------------------------|---------|----------------|------|------------------|----------------------|------------------|-------------------|
| | | 230V | 400V | | | 230V | 400V |
| MULTICUT 08/2 M | JP50344 | - | 1,24 | 18,5 | 308 | - | 56 629 Kč |
| MULTICUT 08/2 M, EX | JP50346 | - | | | | - | 56 629 Kč |
| MULTICUT 08/2 MS | JP50345 | - | | | | - | 56 629 Kč |
| MULTICUT 08/2 ME | JP50342 | 0,98 | - | 14,8 | 275 | 56 629 Kč | - |
| MULTICUT 08/2 MES | JP50343 | | - | | | 56 629 Kč | - |
| MULTICUT 20/2 M PLUS | JP50350 | - | 1,91 | 24,5 | 300 | - | 59 775 Kč |
| MULTICUT 20/2 M PLUS, EX | JP50352 | - | | | | - | 59 775 Kč |
| MULTICUT 25/2 ME | JP50356 | 2,04 | - | 24 | 283 | 70 151 Kč | - |
| MULTICUT 25/2 ME, EX | JP50355 | | - | | | 76 309 Kč | - |
| MULTICUT 35/2 M | JP50357 | 3,04 | 3,04 | 35 | 266 | - | 65 532 Kč |
| MULTICUT 35/2 M, EX | JP50359 | | | | | - | 65 532 Kč |
| MULTICUT 36/2 M | JP50363 | 3,42 | 3,42 | 39 | 166 | - | 65 532 Kč |
| MULTICUT 36/2 M, EX | JP50365 | | | | | - | 65 532 Kč |
| MULTICUT 45/2 M | JP50369 | 3,93 | 3,93 | 45 | 166 | - | 73 899 Kč |
| MULTICUT 45/2 M, EX | JP50371 | | | | | - | 73 899 Kč |
| MULTICUT 75/2 M | JP50375 | 6,6 | 6,6 | 49,5 | 283 | - | 209 514 Kč |
| MULTICUT 75/2 M, EX | JP50376 | | | | | - | 209 514 Kč |
| MULTICUT 76/2 M | JP50377 | 6,6 | 6,6 | 55 | 216 | - | 214 066 Kč |
| MULTICUT 76/2 M, EX | JP50378 | | | | | - | 214 066 Kč |

Kalová čerpadla s výkonným řezacím zařízením (více jak 62 000 řezů/min.) vhodná pro čerpání kapaliny s vláknitými příměsemi s maximální teplotou 40 °C. Verze MULTICUT PLUS s kompozitní komorou. Možnost doplnění o spouštěcí zařízení (velikost GR 35). Spodní konzole čerpadla na objednávku. Provedení EX do výbušného prostředí.



KALOVÁ ČERPADLA



| Typ | Kód | Příkon P2 | Výtlač H max [m] | Průtok Q max [l/min] | Cena bez DPH |
|--------------------------|---------|-----------|------------------------|----------------------------|-------------------|
| | | 400V | | | 400V |
| MULTISTREAM 10/2 A1 | JP09615 | 1,1 | 13 | 633 | 84 341 Kč |
| MULTISTREAM 15/2 A1 | JP09616 | 1,5 | 17 | 833 | 84 341 Kč |
| MULTISTREAM 25/2 A2 | JP09617 | 2,1 | 23 | 1 033 | 88 358 Kč |
| MULTISTREAM 35/2 A2 | JP09651 | 3,04 | 27 | 1 166 | 94 917 Kč |
| MULTISTREAM 25/2 B1 | JP09618 | 2,1 | 15 | 1 517 | 88 491 Kč |
| MULTISTREAM 35/2 B2 | JP09652 | 3,04 | 18 | 2 100 | 103 552 Kč |
| MULTISTREAM 55/2 B2 | JP09663 | 4,45 | 22 | 2 117 | 202 687 Kč |
| MULTISTREAM 75/2 B5 | JP00485 | 6,6 | 31 | 2 500 | 211 389 Kč |
| MULTISTREAM 100/2 B5 | JP09740 | 9,2 | 41 | 3 167 | 242 916 Kč |
| MULTISTREAM 200/2 B6 | JP00492 | 15,4 | 50 | 3 617 | 405 440 Kč |
| MULTISTREAM 300/2 B6 | JP00471 | 24,45 | 64 | 4 667 | 478 804 Kč |
| MULTISTREAM 10/4 B1 | JP09620 | 0,73 | 6,2 | 1 000 | 87 822 Kč |
| MULTISTREAM 15/4 B3 | JP09622 | 1,4 | 10,8 | 1633 | 93 177 Kč |
| MULTISTREAM 25/4 B4 | JP09623 | 2,04 | 12,5 | 2 000 | 111 049 Kč |
| MULTISTREAM 35/4 B4 | JP09647 | 2,65 | 15 | 2 200 | 120 019 Kč |
| MULTISTREAM 55/4 B6 | JP00486 | 4,65 | 20 | 2 783 | 231 738 Kč |
| MULTISTREAM 75/4 B6 | JP00489 | 5,9 | 22,5 | 3 183 | 233 612 Kč |
| MULTISTREAM 25/4 C1 | JP09624 | 1,9 | 10 | 2 567 | 127 382 Kč |
| MULTISTREAM 35/4 C1 | JP09648 | 2,65 | 12 | 2 833 | 132 001 Kč |
| MULTISTREAM 55/4 C5 | JP09901 | 4,65 | 18 | 3 300 | 228 324 Kč |
| MULTISTREAM 75/4 C5 | JP09904 | 5,9 | 20 | 3 533 | 232 742 Kč |
| MULTISTREAM 100/4 C5 | JP09275 | 7,94 | 24 | 4 333 | 263 399 Kč |
| MULTISTREAM 150/4 C6 | JP09882 | 13,2 | 28,8 | 5 333 | 449 218 Kč |
| MULTISTREAM 230/4 C6 | JP09885 | 17 | 32 | 6 750 | 474 587 Kč |
| MULTISTREAM 300/4 C6 | JP09888 | 22,65 | 38,8 | 7 167 | 509 863 Kč |
| MULTISTREAM 55/4 C2 | JP00487 | 4,65 | 14,5 | 4 083 | 263 131 Kč |
| MULTISTREAM 75/4 C2 | JP00490 | 5,9 | 16,5 | 4 500 | 264 269 Kč |
| MULTISTREAM 100/4 C2 | JP09678 | 7,94 | 22 | 5 000 | 294 391 Kč |
| MULTISTREAM 150/4 C3 | JP00491 | 13,2 | 26,8 | 6 667 | 442 925 Kč |
| MULTISTREAM 230/4 C3 | JP00883 | 17 | 30 | 7 583 | 458 723 Kč |
| MULTISTREAM 300/4 C4 | JP00493 | 22,65 | 35,5 | 8 667 | 499 153 Kč |
| MULTISTREAM 230/4 C7 | JP09392 | 17 | 30 | 7 667 | 469 767 Kč |
| MULTISTREAM 300/4 C7 | JP09394 | 22,65 | 35 | 9 000 | 502 299 Kč |
| MULTISTREAM 10/2 A1, EX | JP09628 | 1,1 | 13 | 633 | 85 680 Kč |
| MULTISTREAM 15/2 A1, EX | JP09629 | 1,5 | 17 | 833 | 85 613 Kč |
| MULTISTREAM 25/2 A2, EX | JP09630 | 2,1 | 23 | 1 033 | 89 495 Kč |
| MULTISTREAM 35/2 A2, EX | JP09653 | 3,04 | 27 | 1 166 | 97 260 Kč |
| MULTISTREAM 25/2 B1, EX | JP09631 | 2,1 | 15 | 1 517 | 89 495 Kč |
| MULTISTREAM 35/2 B2, EX | JP09654 | 3,04 | 18 | 2 100 | 104 289 Kč |
| MULTISTREAM 55/2 B2, EX | JP09664 | 4,45 | 22 | 2 117 | 204 092 Kč |
| MULTISTREAM 75/2 B5, EX | JP09665 | 6,6 | 31 | 2 500 | 213 464 Kč |
| MULTISTREAM 100/2 B5, EX | JP09741 | 9,2 | 41 | 3 167 | 244 657 Kč |
| MULTISTREAM 200/2 B6, EX | JP00472 | 15,4 | 50 | 3 617 | 425 723 Kč |
| MULTISTREAM 300/2 B6, EX | JP00473 | 24,45 | 64 | 4 667 | 481 682 Kč |
| MULTISTREAM 10/4 B1, EX | JP09633 | 0,73 | 6,2 | 1 000 | 88 960 Kč |
| MULTISTREAM 15/4 B3, EX | JP09635 | 1,4 | 10,8 | 1633 | 95 788 Kč |
| MULTISTREAM 25/4 B4, EX | JP09636 | 2,04 | 12,5 | 2 000 | 112 589 Kč |
| MULTISTREAM 35/4 B4, EX | JP09649 | 2,65 | 15 | 2 200 | 120 153 Kč |
| MULTISTREAM 55/4 B6, EX | JP09666 | 4,65 | 20 | 2 783 | 233 612 Kč |
| MULTISTREAM 75/4 B6, EX | JP09667 | 5,9 | 22,5 | 3 183 | 235 620 Kč |
| MULTISTREAM 25/4 C1, EX | JP09637 | 1,9 | 10 | 2 567 | 127 918 Kč |
| MULTISTREAM 35/4 C1, EX | JP09650 | 2,65 | 12 | 2 833 | 133 072 Kč |
| MULTISTREAM 55/4 C5, EX | JP09902 | 4,65 | 18 | 3 300 | 230 533 Kč |
| MULTISTREAM 75/4 C5, EX | JP09905 | 5,9 | 20 | 3 533 | 235 018 Kč |
| MULTISTREAM 100/4 C5, EX | JP09276 | 7,94 | 24 | 4 333 | 265 541 Kč |
| MULTISTREAM 150/4 C6, EX | JP09883 | 13,2 | 28,8 | 5 333 | 450 958 Kč |
| MULTISTREAM 230/4 C6, EX | JP09886 | 17 | 32 | 6 750 | 476 729 Kč |
| MULTISTREAM 300/4 C6, EX | JP09889 | 22,65 | 38,8 | 7 167 | 512 607 Kč |

| Typ | Kód | Příkon P2 | Výtlač H max [m] | Průtok Q max [l/min] | Cena bez DPH |
|--------------------------|---------|-----------|------------------------|----------------------------|-------------------|
| | | 400V | | | 400V |
| MULTISTREAM 55/4 C2, EX | JP09668 | 4,65 | 14,5 | 4 083 | 264 738 Kč |
| MULTISTREAM 75/4 C2, EX | JP09669 | 5,9 | 16,5 | 4 500 | 265 809 Kč |
| MULTISTREAM 100/4 C2, EX | JP09679 | 7,94 | 22 | 5 000 | 296 533 Kč |
| MULTISTREAM 150/4 C3, EX | JP00474 | 13,2 | 26,8 | 6 667 | 444 800 Kč |
| MULTISTREAM 230/4 C3, EX | JP00884 | 17 | 30 | 7 583 | 460 999 Kč |
| MULTISTREAM 300/4 C4, EX | JP00475 | 22,65 | 35,5 | 8 667 | 501 697 Kč |
| MULTISTREAM 230/4 C7, EX | JP09393 | 17 | 30 | 7 667 | 471 709 Kč |
| MULTISTREAM 300/4 C7, EX | JP09395 | 22,65 | 35 | 9 000 | 504 173 Kč |

Kalová čerpadla s jednokanálovým oběžným kolem vhodná pro čerpání kapaliny s vláknitými příměsmi s maximální teplotou 40 °C.

Možnost doplnění o spouštěcí zařízení (velikost GR 35). Spodní konzole čerpadla na objednávku.
Provedení EX do výbušného prostředí.



| Typ | Kód | Příkon P2 | Výtlač H max [m] | Průtok Q max [l/min] | Cena bez DPH |
|-------------------------|---------|-----------|------------------------|----------------------------|-------------------|
| | | 400V | | | 400V |
| MULTIFREE 10/2 AW1 | JP47280 | 1,4 | 11,4 | 750 | 68 477 Kč |
| MULTIFREE 15/2 AW1 | JP47278 | 1,7 | 14 | 833 | 71 824 Kč |
| MULTIFREE 25/2 AW1 | JP09149 | 2,3 | 18 | 1 133 | 76 844 Kč |
| MULTIFREE 35/2 AW1 | JP09151 | 3,34 | 22,5 | 1 367 | 82 467 Kč |
| MULTIFREE 45/2 AW1 | JP46796 | 5 | 25,2 | 1 583 | 102 147 Kč |
| MULTIFREE 15/4 AW2 | JP46791 | 1,4 | 8,5 | 1 050 | 78 852 Kč |
| MULTIFREE 25/4 AW2 | JP46793 | 2 | 9,3 | 1 217 | 83 940 Kč |
| MULTIFREE 35/4 AW2 | JP46794 | 3,2 | 13 | 1 583 | 93 980 Kč |
| MULTIFREE 45/4 AW2 | JP46795 | 4,2 | 14 | 1 450 | 106 832 Kč |
| MULTIFREE 25/2 BW1 | JP09498 | 2,55 | 13,9 | 1 133 | 87 956 Kč |
| MULTIFREE 35/2 BW1 | JP09500 | 3,95 | 20,5 | 1 500 | 90 566 Kč |
| MULTIFREE 45/2 BW1 | JP46856 | 5 | 21,4 | 1 433 | 114 731 Kč |
| MULTIFREE 75/2 BW1 | JP46873 | 6,8 | 24,8 | | 147 530 Kč |
| MULTIFREE 100/2 BW1 | JP46871 | 10,7 | 31 | 1 333 | 195 257 Kč |
| MULTIFREE 15/4 BW1 | JP09455 | 1,7 | 9,2 | | 90 165 Kč |
| MULTIFREE 25/4 BW1 | JP09456 | 2,1 | 10,6 | 1 583 | 91 771 Kč |
| MULTIFREE 35/4 BW1 | JP09457 | 3,2 | 12,5 | 1 917 | 96 792 Kč |
| MULTIFREE 45/4 BW2 | JP46858 | 4,2 | 13,8 | 2 300 | 117 810 Kč |
| MULTIFREE 55/4 BW2 | JP48267 | 5,08 | 15,8 | 1 833 | 148 601 Kč |
| MULTIFREE 75/4 BW2 | JP46877 | 6,7 | 19 | 2 833 | 155 630 Kč |
| MULTIFREE 100/4 BW2 | JP46875 | 8,4 | 21 | 3 000 | 202 486 Kč |
| MULTIFREE 45/2 CW1 | JP47352 | 5 | 18,2 | 1 400 | 137 824 Kč |
| MULTIFREE 75/2 CW1 | JP46881 | 6,8 | 23 | 1 583 | 176 581 Kč |
| MULTIFREE 100/2 CW1 | JP46879 | 10,7 | 29 | 1 166 | 233 411 Kč |
| MULTIFREE 10/4 CW1 | JP09610 | 1,4 | 6 | 1 133 | 101 410 Kč |
| MULTIFREE 15/4 CW1 | JP09612 | 1,9 | 8 | 1 450 | 103 017 Kč |
| MULTIFREE 25/4 CW1 | JP09655 | 2,04 | 9,5 | 1 017 | 105 895 Kč |
| MULTIFREE 35/4 CW1 | JP09858 | 3 | 11 | 2 033 | 109 242 Kč |
| MULTIFREE 45/4 CW2 | JP47236 | 4,1 | 12 | 2 333 | 159 445 Kč |
| MULTIFREE 55/4 CW2 | JP47372 | 5,1 | 13,5 | 2 667 | 213 129 Kč |
| MULTIFREE 75/4 CW2 | JP47234 | 6,6 | 17,2 | 3 000 | 221 898 Kč |
| MULTIFREE 100/4 CW3 | JP47354 | 10,6 | 18,8 | 3 833 | 288 768 Kč |
| MULTIFREE 10/2 AW1, EX | JP47281 | 1,4 | 11,4 | 750 | 70 084 Kč |
| MULTIFREE 15/2 AW1, EX | JP47279 | 1,7 | 14 | 833 | 73 631 Kč |
| MULTIFREE 25/2 AW1, EX | JP09150 | 2,3 | 18 | 1 133 | 78 317 Kč |
| MULTIFREE 35/2 AW1, EX | JP09152 | 3,34 | 22,5 | 1 367 | 84 140 Kč |
| MULTIFREE 45/2 AW1, EX | JP46870 | 5 | 25,2 | 1 583 | 103 820 Kč |
| MULTIFREE 15/4 AW2, EX | JP46792 | 1,4 | 8,5 | 1 050 | 80 258 Kč |
| MULTIFREE 25/4 AW2, EX | JP46867 | 2 | 9,3 | 1 217 | 85 479 Kč |
| MULTIFREE 35/4 AW2, EX | JP46868 | 3,2 | 13 | 1 583 | 95 386 Kč |
| MULTIFREE 45/4 AW2, EX | JP46869 | 4,2 | 14 | 1 450 | 108 773 Kč |
| MULTIFREE 25/2 BW1, EX | JP09499 | 2,55 | 13,9 | 1 133 | 88 960 Kč |
| MULTIFREE 35/2 BW1, EX | JP09501 | 3,95 | 20,5 | 1 500 | 92 307 Kč |
| MULTIFREE 45/2 BW1, EX | JP46857 | 5 | 21,4 | 1 433 | 116 739 Kč |
| MULTIFREE 75/2 BW1, EX | JP46874 | 6,8 | 24,8 | 1 333 | 149 338 Kč |
| MULTIFREE 100/2 BW1, EX | JP46872 | 10,7 | 31 | | 197 131 Kč |



KALOVÁ ČERPADLA



| Typ | Kód | Příkon P2 | Výtlač H max [m] | Průtok Q max [l/min] | Cena bez DPH |
|-------------------------|---------|-----------|------------------------|----------------------------|-------------------|
| | | 400V | | | 400V |
| MULTIFREE 15/4 BW1, EX | JP09458 | 1,7 | 9,2 | 1333 | 91 504 Kč |
| MULTIFREE 25/4 BW1, EX | JP09459 | 2,1 | 10,6 | 1 583 | 93 713 Kč |
| MULTIFREE 35/4 BW1, EX | JP09460 | 3,2 | 12,5 | 1 917 | 98 532 Kč |
| MULTIFREE 45/4 BW2, EX | JP46859 | 4,2 | 13,8 | 2 300 | 119 751 Kč |
| MULTIFREE 55/4 BW2, EX | JP48268 | 5,08 | 15,8 | 1 833 | 146 593 Kč |
| MULTIFREE 75/4 BW2, EX | JP46878 | 6,7 | 19 | 2 833 | 157 437 Kč |
| MULTIFREE 100/4 BW2, EX | JP46876 | 8,4 | 21 | 3 000 | 204 360 Kč |
| MULTIFREE 45/2 CW1, EX | JP47353 | 5 | 18,2 | 1 400 | 140 100 Kč |
| MULTIFREE 75/2 CW1, EX | JP47229 | 6,8 | 23 | 1 583 | 178 589 Kč |
| MULTIFREE 100/2 CW1, EX | JP46880 | 10,7 | 29 | 1 166 | 235 218 Kč |
| MULTIFREE 10/4 CW1, EX | JP09609 | 1,4 | 6 | 1 133 | 103 552 Kč |
| MULTIFREE 15/4 CW1, EX | JP09611 | 1,9 | 8 | 1 450 | 104 757 Kč |
| MULTIFREE 25/4 CW1, EX | JP09656 | 2,04 | 9,5 | 1 017 | 107 569 Kč |
| MULTIFREE 35/4 CW1, EX | JP09859 | 3 | 11 | 2 033 | 110 982 Kč |
| MULTIFREE 45/4 CW2, EX | JP47237 | 4,1 | 12 | 2 333 | 161 319 Kč |
| MULTIFREE 55/4 CW2, EX | JP47373 | 5,1 | 13,5 | 2 667 | 215 003 Kč |
| MULTIFREE 75/4 CW2, EX | JP47235 | 6,6 | 17,2 | 3 000 | 223 705 Kč |
| MULTIFREE 100/4 CW3, EX | JP47355 | 10,6 | 18,8 | 3 833 | 290 777 Kč |

Kalová čerpadla s otevřeným oběžným kolem typu VORTEX, vhodná pro čerpání kapaliny s vláknitými příměsími s maximální teplotou 40 °C. Možnost doplnění o spouštěcí zařízení (velikost GR 35). Spodní konzole čerpadla na objednávku. Provedení EX do výbušného prostředí.

SPOUŠTĚCÍ ZAŘÍZENÍ KE KALOVÝM ČERPADLŮM

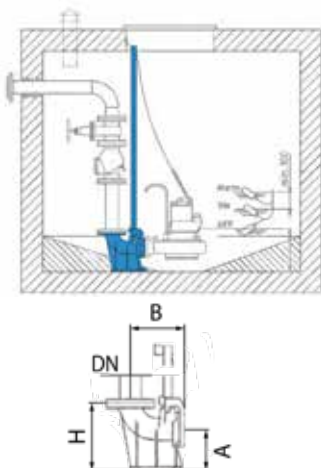

| Typ | Kód | Průměr DN [mm] | Rozměry | | | Cena bez DPH | |
|----------|---------|-------------------|---|-----|-----|------------------|------------------|
| | | | A | B | H | | |
| GR 32 | JP44000 | 30 | rozměry dle tech. listů pro jednotlivé kombinace s čerpadly | 170 | 226 | 280 | 3 012 Kč |
| GR 35 | JP14094 | 35 | | | | | 12 049 Kč |
| GR 35-08 | JP29953 | 35 | | | | | 16 065 Kč |
| GR 40 | JP25592 | 40 | | | | | 13 722 Kč |
| GR 50 | JP25593 | 50 | | | | | 18 207 Kč |
| GR 65 | JP00494 | 65 | 200 | 229 | 280 | 26 976 Kč | |
| GR 80 | JP00495 | 80 | | | | 26 976 Kč | |
| GR 100 | JP00496 | 100 | 235 | 254 | 310 | 30 992 Kč | |
| GR 101 | JP21037 | 100 | | | | 31 996 Kč | |
| GR 151 | JP00693 | 150 | 260 | 332 | 435 | 57 299 Kč | |
| GR 200 S | JP42275 | 200 | 305 | 410 | 535 | 97 193 Kč | |

Verze -08 je přispůsobena čerpadlům s řezacím zařízením typu MULTICUT.

PODSTAVCE PRO ČERPADLO MULTICUT

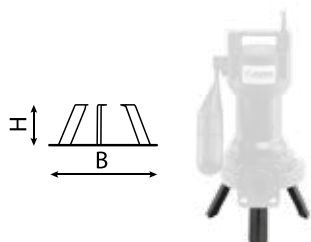

| Typ | Kód | Pro typy čerpadel | Rozměry | | Cena bez DPH |
|-----------------|---------|---------------------------------|---------|-----|------------------|
| | | | B | H | |
| Podstavec US | JP44759 | 20/2 M PLUS | 290 | 100 | 2 276 Kč |
| Podstavec M | JP20980 | 25/2 ME, 35/2 M, 36/2 M, 45/2 M | 330 | 140 | 4 284 Kč |
| Podstavec M 220 | JP22302 | 75/2 M, 76/2 M | 430 | 150 | 15 663 Kč |

PODSTAVCE PRO ČERPADLA MULTISTREAM A MULTIFREE

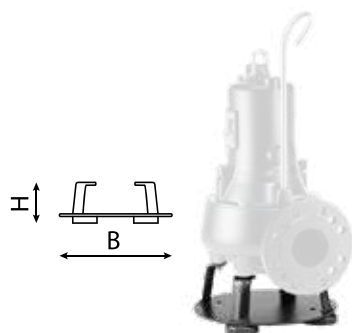

| Typ | Kód | Pro typy čerpadel | Rozměry | | Cena bez DPH |
|-------|---------|--------------------------|---------|-----|------------------|
| | | | B | H | |
| A 170 | JP00681 | A1 | 245 | 76 | 5 623 Kč |
| A 220 | JP00682 | A2, AW1, AW2 | 295 | 90 | 8 903 Kč |
| B 170 | JP00683 | B1 | 280 | 115 | 8 434 Kč |
| B 220 | JP00684 | B2, B3, B4, BW1 | 315 | 115 | 8 166 Kč |
| C 220 | JP11453 | CW1 | 330 | 145 | 12 250 Kč |
| C 275 | JP00685 | B5, B6, C1, C5, BW2, CW3 | 385 | 145 | 13 722 Kč |
| C 325 | JP00701 | C2, CW2 | 565 | 145 | 18 140 Kč |
| C 410 | JP00702 | C3, C4, C6, C7 | 650 | 145 | 18 140 Kč |

NADZEMNÍ A PODZEMNÍ NÁDRŽE

| Typ | Kód | Objem [l] | Výška [mm] | Šířka [mm] | Délka [mm] | Cena bez DPH |
|---------|---------|-----------|------------|------------|------------|------------------|
| HEBEFIX | JP50210 | 26 | 335 | 410 | 290 | 13 254 Kč |

Nadzemní nádrž o objemu 26 l s integrovanou přípojkou hadic, svorkami, otočným zpětným ventilem, ochrana proti přetečení, filtr s aktivním uhlím, možnost připevnění na zeď.

Kompatibilní s drenážním čerpadlem U3KS a U5KS pro domácí odpadní vody z praček, umyvadel, dřezů a sprch nebo U3KS SPECIAL pro kondenzáty z kondenzačních kotlů.

| Typ | Kód | Objem [l] | Výška [mm] | Šířka [mm] | Délka [mm] | Cena bez DPH |
|---------------|---------|-----------|------------|------------|------------|------------------|
| HEBEFIX 100 | JP09319 | 75 | 500 | 570 | 390 | 28 248 Kč |
| HEBEFIX 100 H | JP09348 | | | | | 45 451 Kč |

Nadzemní nádrž o objemu 75 l, ochrana proti přetečení, filtr s aktivním uhlím. Pro odpadní vody v domácnostech nebo komerčních objektech. Je možné připevnění na zeď. Verze Hebefix 100 H je odolná vůči odpadní vodě o teplotě až do 80 °C. Speciální plovák na vyžádání.

Kompatibilní čerpadla:

- V případě mírně znečištěné vody (s pev. příměsí do 10 mm) čerpadla U3KS, U5KS i U6K ES+DS.
- V případě větších příměsí nebo většího objemu odpadní vody se doporučuje použití čerpadla řady US.
- Pro verzi Hebefix 100 H se používají čerpadla na horkou vodu US HE.

| Typ | Kód | Objem [l] | Výška [mm] | Šířka [mm] | Délka [mm] | Cena bez DPH |
|----------------|---------|-----------|------------|------------|------------|------------------|
| HEBEFIX 200-32 | JP48188 | 240 | 825 | 840 | 840 | 56 094 Kč |
| HEBEFIX 200-50 | JP48189 | | 785 | | | 57 299 Kč |

Nadzemní nádrž o objemu 240 l, protipachový uzávěr. Pro odpadní vody v domácnostech nebo komerčních objektech. Možnost osazení jedním nebo dvěma čerpadly (možnost duplexního systému pouze u varianty 200-50).

Kompatibilní čerpadla:

- V případě mírně znečištěné vody (s pev. příměsí do 10 mm) lze použít čerpadla U3K, U5K, U6K E+D i Multidrain UV3.
- V případě větších příměsí nebo většího objemu odpadní vody se doporučuje použití čerpadla řady US.
- Čerpadla US 73+103 EX se používají v prostředí s nebezpečím výbuchu.
- Pro likvidaci kondenzátu z kondenzačních kotlů je nutné použít U3KS SPECIAL.

V závislosti na typu použitého čerpadla je třeba zvolit Hebefix 200-32 s 1 ¼" nebo Hebefix 200-50 s 2" výtlačnou větví.

| Typ | Kód | Objem [l] | Výška [mm] | Šířka [mm] | Cena bez DPH |
|-----------|---------|-----------|------------|------------|------------------|
| BAUFIX 50 | JP09335 | 40-55 | 575 | 417 | 39 962 Kč |

Podzemní nádrž o objemu 40-55 l, výškově nastavitelný a otočný protipachový kryt, včetně kompletního vnitřního potrubí.

Kompatibilní s drenážním čerpadlem U3KS pro domácí odpadní vody z praček, umyvadel, dřezů a sprch nebo U3KS SPECIAL pro kondenzáty z kondenzačních kotlů. Pro větší instalační hloubky nebo výkonnější čerpadla doporučujeme použít Baufix 100 a Baufix 200.

| Typ | Kód | Objem [l] | Výška [mm] | Průměr [mm] | Cena bez DPH |
|------------|---------|-----------|------------|-------------|------------------|
| BAUFIX 100 | JP47214 | 70 | 698 | 555 | 41 100 Kč |

Podzemní nádrž o objemu 70 l, pro domácí odpadní vody z praček, umyvadel, dřezů a sprch, popř. kondenzátu z kondenzačních kotlů, protipachový kryt, včetně kompletního vnitřního potrubí.

Kompatibilní čerpadla:

- V případě mírně znečištěné vody (s pev. příměsí do 10 mm) čerpadla U3KS, U5KS i U6K ES+DS.
- V případě větších příměsí nebo většího objemu odpadní vody se doporučuje použití čerpadla řady US.
- Čerpadla US 73+103 EX se používají v prostředí s nebezpečím výbuchu.
- Pro likvidaci kondenzátu z kondenzačních kotlů je nutné použít U3KS SPECIAL.

| Typ | Kód | Objem [l] | Výška [mm] | Šířka [mm] | Délka [mm] | Cena bez DPH |
|---------------|---------|-----------|------------|------------|------------|------------------|
| BAUFIX 200-32 | JP48186 | 240 | 825 | 840 | 840 | 60 512 Kč |
| BAUFIX 200-50 | JP48187 | | 785 | | | 61 850 Kč |

Podzemní nádrž o objemu 240 l, protipachový kryt. Pro odpadní vody v domácnostech nebo komerčních objektech. Možnost osazení jedním nebo dvěma čerpadly (možnost duplexního systému pouze u varianty 200-50). Tlakově odolná plastová nádrž je umístěna bez bednění do betonové základny a tvoří sběrnou nádrž.

Kompatibilní čerpadla:

- V případě mírně znečištěné vody (s pev. příměsí do 10 mm) lze použít čerpadla U3K, U5K, U6K E+D i Multidrain UV3.
- V případě větších příměsí nebo většího objemu odpadní vody se doporučuje použití čerpadla řady US.
- Čerpadla US 73+103 EX se používají v prostředí s nebezpečím výbuchu.
- Pro likvidaci kondenzátu z kondenzačních kotlů je nutné použít U3KS SPECIAL.

V závislosti na typu použitého čerpadla je třeba zvolit Baufix 200-32 s 1 ¼" nebo Baufix 200-50 s 2" výtlačnou větví.



PODZEMNÍ A NADZEMNÍ NÁDRŽE



| Typ | Kód | Objem [l] | | Cena bez DPH |
|---------------|---------|-----------|-------------|-------------------|
| | | Celkový | Prodloužení | |
| SKS-B 800-32 | JP47346 | 740 | 159 | 72 962 Kč |
| SKS-B 800-D32 | JP47347 | | | 82 467 Kč |
| SKS-B 800-50 | JP47348 | | | 92 173 Kč |
| SKS-B 800-D50 | JP47349 | | | 113 794 Kč |

Podzemní nádrže vhodné pro obetonování horní části, s možností prodloužení hrdla až do výšky 2,75 m, vhodné pro osazení jednoho popř. dvou drenážních čerpadel (verze D). Lze doplnit o spouštěcí zařízení a ostatní příslušenství JUNG PUMPEN.



| Typ | Kód | Objem [l] | | Cena bez DPH |
|----------------|---------|-----------|-------------|-------------------|
| | | Celkový | Prodloužení | |
| SKS-B 1000-50 | JP50303 | 1372 | 396 | 254 697 Kč |
| SKS-B 1000-D50 | JP50304 | | | 290 710 Kč |

Podzemní nádrže lze umístit na přírodní podklad bez nutnosti obetonování, montážní hloubka bez krytu je 2,27 m a lze ji prodloužit až na 4,90 m použitím nástavců, vhodné pro osazení jednoho popř. dvou drenážních čerpadel (verze D). Lze doplnit o spouštěcí zařízení a ostatní příslušenství JUNG PUMPEN.

Kompatibilní čerpadla:

- V případě mírně znečištěné vody (s pev. příměsí do 10 mm) čerpadla U3KS, U5KS i U6K ES+DS.
- V případě větších příměsí nebo většího objemu odpadní vody se doporučuje použití čerpadla řady US.



| Typ | Kód | Objem [l] | | | Cena bez DPH |
|---------------|---------|-----------|------------------|----------|-------------------|
| | | Celkový | Zásobní po okraj | Zbytkový | |
| PKS-B 800-32 | JP09475 | 640 | 145 | 36 | 66 737 Kč |
| PKS-B 800-D32 | JP47345 | 740 | 190 | 85 | 109 041 Kč |

Podzemní nádrže vhodné pro osazení jednoho (varianta ...-32) popř. dvou (varianta ...-D32) kalových čerpadel s řezacím zařízením (řada čerpadel na odpadní vodu MULTICUT 08/2 M až 45/2 M, EX), s možností prodloužení hrdla až do výšky 2,7 m. Lze doplnit o spouštěcí zařízení a ostatní příslušenství JUNG PUMPEN.



| Typ | Kód | Objem [l] | | Cena bez DPH |
|---------------------|---------|-----------|-------------|-------------------|
| | | Celkový | Pod vstupem | |
| PKS-D 1000-40 | JP44358 | 1372 | 396 | 254 697 Kč |
| PKS-D 1000-D40 | JP44359 | | | 281 138 Kč |
| PKS-D 1000-D40 (75) | JP44361 | | | 265 273 Kč |

Podzemní nádrže lze umístit na přírodní podklad bez nutnosti obetonování, montážní hloubka bez krytu je 2,27 m a lze ji prodloužit až na 4,90 m použitím nástavců, vhodné pro osazení jednoho popř. dvou kalových čerpadel s řezacím zařízením (řada čerpadel na odpadní vodu MULTICUT 20/2 M PLUS až 76/2 M, EX), Lze doplnit o spouštěcí zařízení a ostatní příslušenství JUNG PUMPEN.



| Typ | Kód | Objem [l] | | Cena bez DPH |
|----------------|---------|-----------|-------------|-------------------|
| | | Celkový | Pod vstupem | |
| PKS-D 1000 D65 | JP44379 | 1764 | 395 | 539 985 Kč |
| PKS-D 1000 D80 | JP44381 | | | 548 821 Kč |

Podzemní nádrže lze umístit na přírodní podklad bez nutnosti obetonování, montážní hloubka bez krytu je 2,77 m a lze ji prodloužit až na 5,90 m použitím nástavců, pro osazení dvou kalových čerpadel řady MULTISTREAM nebo MULTIFREE.



| Typ | Kód | Objem [l] | | Cena bez DPH |
|----------------------|-----|-------------|-------------|--------------|
| | | Celkový | Pod vstupem | |
| PKS 1200-3000 40 | | na vyžádání | | na vyžádání |
| PKS 1200-3000 65-150 | | na vyžádání | | na vyžádání |

Nádrže pro průmyslové i domácí využití, v provedení od průměru 1200 do 3000 mm a montážní hloubky až 7 m. pro osazení čerpadel MULTICUT nebo MULTISTREAM.

| Typ | Kód | Příkon P1 | Výtlačk H max | Průtok Q max | Cena bez DPH |
|---------|---------|--------------|------------------|-----------------|-----------------|
| | | [kW] 230V | | | |
| K2 PLUS | JP46589 | 0,065 | 4 | 8,6 | 9 840 Kč |

Automatický přečerpávací box pro čerpání kondenzátu z kondenzačních kotlů, klimatizačních a chladicích systémů, odvlhčovačů vzduchu a výparníků. Max. teplota kapaliny 40 °C.

| Typ | Kód | Příkon P1 | Výtlačk H max | Průtok Q max | Cena bez DPH |
|-------------------|---------|--------------|------------------|-----------------|------------------|
| | | [kW] 230V | | | |
| PLANCOFIX | JP44685 | 0,065 | 2,3 | 31 | 44 848 Kč |
| PLANCOFIX PLUS | JP47014 | 0,030 | 1,3 | 26 | 44 848 Kč |
| PLANCOFIX LINE | JP50177 | | 1 | 23 | 50 605 Kč |
| PLANCOFIX CONNECT | JP50319 | | | | 49 534 Kč |

Malá podlahová odtoková zařízení pro sprchy a koupelny.

| Typ | Kód | Příkon P2 | Výtlačk H max | Průtok Q max | Cena bez DPH |
|--------------|---------|--------------|------------------|-----------------|------------------|
| | | [kW] 230V | | | |
| HEBEFIX MINI | JP48727 | 0,11 | 5,3 | 71,6 | 24 700 Kč |

Nejmenší automatický přečerpávací box pro čerpání "šedých" odpadních vod z umyvadel, sprch, bidetů, nebo kondenzátu z klimatizačních systémů nebo z kondenzačních kotlů. Max. teplota kapaliny 55 °C.

| Typ | Kód | Příkon P2 | Výtlačk H max | Průtok Q max | Cena bez DPH |
|--------------|---------|--------------|------------------|-----------------|------------------|
| | | [kW] 230V | | | |
| HEBEFIX PLUS | JP44544 | 0,2 | 7,1 | 108 | 34 071 Kč |

Automatický přečerpávací box o objemu 19 l s ponorným čerpadlem U3 pro čerpání odpadní vody z praček, dřezů, umyvadel a van.

| Typ | Kód | Příkon P2 | Výtlačk H max | Průtok Q max | Cena bez DPH |
|---------------|---------|--------------|------------------|-----------------|------------------|
| | | [kW] 230V | | | |
| HEBEFIX EXTRA | JP45757 | 0,2 | 6 | 83,3 | 39 761 Kč |

Automatický přečerpávací box o objemu 19 l s ponorným čerpadlem U3K EXTRA pro čerpání agresivnějších odpadních vod nebo kondenzátu.



■ PŘEČERPÁVACÍ BOXY



WCFIX 260

WCFIX PLUS

| Typ | Kód | Příkon P2 [kW] | | Výtlač H max [m] | Průtok Q max [l/min] | Cena bez DPH | |
|------------|---------|----------------|------|------------------|----------------------|------------------|------|
| | | 230V | 400V | | | 230V | 400V |
| WCFIX 260 | JP09268 | 0,25 | - | 4 | 133 | 23 696 Kč | |
| WCFIX PLUS | JP45367 | 0,47 | - | 6 | 208 | 31 929 Kč | |

Malá kompletní přečerpávací stanice vhodná pro přečerpávání odpadních vod z toalet, umyvadel, sprch nebo bidetů, kde není možnost přímého napojení na potrubí gravitační kanalizační sítě.



| Typ | Kód | Příkon P2 [kW] | | Výtlač H max [m] | Průtok Q max [l/min] | Cena bez DPH | |
|--------------|---------|----------------|------|------------------|----------------------|------------------|------|
| | | 230V | 400V | | | 230V | 400V |
| COMPLI 300 E | JP50076 | 0,98 | - | 10,5 | 483 | 89 696 Kč | |

Malá kompletní, plně zaplavitelná, přečerpávací stanice o objemu 50 l v provedení 230 nebo 400 V, pro odčerpání odpadních vod a splašků, vhodná pro jednogenerační a dvougenerační rodinné domy.



| Typ | Kód | Příkon P2 [kW] | | Výtlač H max [m] | Průtok Q max [l/min] | Cena bez DPH | |
|--------------|---------|----------------|------|------------------|----------------------|------------------|------------------|
| | | 230V | 400V | | | 230V | 400V |
| COMPLI 400 E | JP50081 | 0,87 | - | 7 | 800 | 98 800 Kč | - |
| COMPLI 400 | JP50079 | - | 1,1 | | | - | 98 800 Kč |

Kompletní, plně zaplavitelná, přečerpávací stanice o objemu 65 l v provedení 230 nebo 400 V pro odčerpání odpadních vod a splašků, vhodná pro jednogenerační a dvougenerační rodinné domy.



| Typ | Kód | Příkon P2 [kW] | | Výtlač H max [m] | Průtok Q max [l/min] | Cena bez DPH | |
|-----------------|---------|----------------|------|------------------|----------------------|-------------------|------|
| | | 230V | 400V | | | 230V | 400V |
| COMPLI 510/4 BW | JP50091 | 1 | - | 7 | 867 | 169 084 Kč | |
| COMPLI 515/4 BW | JP50092 | 1,7 | - | 9,7 | 1150 | 174 975 Kč | |
| COMPLI 525/4 BW | JP50093 | 2,2 | - | 11 | 933 | 190 638 Kč | |
| COMPLI 525/2 BW | JP50094 | 2,6 | - | 13,5 | 1150 | 200 478 Kč | |
| COMPLI 535/2 BW | JP50095 | 4 | - | 21,3 | 1416 | 213 196 Kč | |

Kompletní, plně zaplavitelná, přečerpávací stanice o objemu 115 l v provedení 400 V pro odčerpání odpadních vod a splašků, vhodná pro vícegenerační rodinné domy nebo komerční objekty.



| Typ | Kód | Příkon P2 [kW] | | Výtlač H max [m] | Průtok Q max [l/min] | Cena bez DPH | |
|---------------|---------|----------------|------|------------------|----------------------|-------------------|------|
| | | 230V | 400V | | | 230V | 400V |
| COMPLI 1000 E | JP50087 | 0,98 | - | 6 | 500 | 158 170 Kč | - |

Kompletní, plně zaplavitelná, přečerpávací stanice o objemu 115 l se dvěma čerpadly v provedení 230 V pro odčerpání odpadních vod a splašků, vhodná pro jednogenerační a dvougenerační rodinné domy.



| Typ | Kód | Příkon P2 [kW] | | Výtlač H max [m] | Průtok Q max [l/min] | Cena bez DPH | |
|--------------------|---------|----------------|------|------------------|----------------------|-------------------|-------------------|
| | | 230V | 400V | | | 230V | 400V |
| COMPLI 1010/4 BW E | JP50099 | 1,1 | - | 7 | 867 | 290 710 Kč | - |
| COMPLI 1010/4 BW | JP50100 | - | 1 | | | - | 249 409 Kč |
| COMPLI 1015/4 BW | JP50101 | - | 1,7 | 9,7 | 1150 | - | 284 016 Kč |
| COMPLI 1025/4 BW | JP50102 | - | 2,2 | 11 | 933 | - | 296 935 Kč |
| COMPLI 1025/2 BW | JP50103 | - | 2,6 | 13,5 | 1150 | - | 323 375 Kč |
| COMPLI 1035/2 BW | JP50104 | - | 4 | 21,3 | 1416 | - | 351 154 Kč |

Kompletní, plně zaplavitelná, přečerpávací stanice o objemu 115 l se dvěma čerpadly v provedení 230 nebo 400 V pro odčerpání odpadních vod a splašků, vhodná pro jednogenerační a dvougenerační rodinné domy.

PŘEČERPÁVACÍ BOXY PRO PRŮMYSLOVÉ POUŽITÍ

| Typ | Kód | Příkon P2 [kW] | | Výtlačk H max [m] | Průtok Q max [l/min] | Cena bez DPH | |
|------------------|---------|----------------|--|-------------------|----------------------|-------------------|--|
| | | 400V | | | | 400V | |
| COMPLI 1210/4 BW | JP50118 | 1 | | 7 | 867 | 373 913 Kč | |
| COMPLI 1215/4 BW | JP50119 | 1,7 | | 9,7 | 1150 | 389 576 Kč | |
| COMPLI 1225/4 BW | JP50120 | 2,2 | | 11 | 933 | 411 666 Kč | |
| COMPLI 1225/2 BW | JP50121 | 2,6 | | 13,5 | 1150 | 479 674 Kč | |
| COMPLI 1235/2 BW | JP50122 | 4 | | 21,3 | 1416 | 507 855 Kč | |

Kompletní, plně zaplavitelná, přečerpávací stanice o objemu 350 l se dvěma čerpadly v provedení 400 V pro přečerpávání odpadních vod vícegeneračních domů, větších komerčních objektů při velké geodetické výšce nebo dlouhém výtlačném potrubí nebo k osazení v nemrznoucích prostorech pod úrovní spádové kanalizace.



| Typ | Kód | Příkon P2 [kW] | | Výtlačk H max [m] | Průtok Q max [l/min] | Cena bez DPH | |
|-------------------|---------|----------------|--|-------------------|----------------------|-------------------|--|
| | | 400V | | | | 400V | |
| COMPLI 1525/4 C1 | JP50123 | 1,9 | | 10 | 1733 | 426 593 Kč | |
| COMPLI 1535/4 C1 | JP50124 | 2,65 | | 12 | 1717 | 457 652 Kč | |
| COMPLI 1555/4 C5 | JP50125 | 4,65 | | 18 | 1667 | 600 630 Kč | |
| COMPLI 1575/4 C5 | JP50126 | 5,9 | | 20 | | 620 109 Kč | |
| COMPLI 1575/4 B6 | JP50127 | | | 22,5 | 1517 | 620 109 Kč | |
| COMPLI 1535/2 B2 | JP50128 | 3,04 | | 18 | 1717 | 421 238 Kč | |
| COMPLI 1555/2 B2 | JP50129 | 4,45 | | 22 | | 562 074 Kč | |
| COMPLI 1575/2 B5 | JP50130 | 6,6 | | 31 | 1733 | 591 861 Kč | |
| COMPLI 15100/2 B5 | JP50131 | 9,2 | | 40,8 | 1517 | 662 146 Kč | |
| COMPLI 15200/2 B6 | JP50132 | 15,4 | | 50 | 1667 | 872 463 Kč | |
| COMPLI 2525/4 C1 | JP50133 | 1,9 | | 10 | 1733 | 481 615 Kč | |
| COMPLI 2535/4 C1 | JP50134 | 2,65 | | 12 | 1717 | 527 468 Kč | |
| COMPLI 2555/4 C5 | JP50135 | 4,65 | | 18 | 1667 | 673 659 Kč | |
| COMPLI 2575/4 C5 | JP50136 | 5,9 | | 20 | | 694 945 Kč | |
| COMPLI 2575/4 B6 | JP50137 | | | 22,5 | 1517 | 694 945 Kč | |
| COMPLI 2535/2 B2 | JP50138 | 3,04 | | 18 | 1717 | 477 398 Kč | |
| COMPLI 2555/2 B2 | JP50139 | 4,45 | | 22 | | 618 369 Kč | |
| COMPLI 2575/2 B5 | JP50140 | 6,6 | | 31 | 1733 | 647 687 Kč | |
| COMPLI 25100/2 B5 | JP50141 | 9,2 | | 40,8 | 1517 | 718 373 Kč | |
| COMPLI 25200/2 B6 | JP50142 | 15,4 | | 50 | 1667 | 928 356 Kč | |

Kompletní, plně zaplavitelná, přečerpávací stanice o objemu 500 nebo 1000 l se dvěma čerpadly v provedení 400 V pro přečerpávání velkých objemů průmyslových a komunálních odpadních vod.



COMPLI 1500



COMPLI 2500

| Typ | Kód | Příkon P2 [kW] | | Výtlačk H max [m] | Průtok Q max [l/min] | Cena bez DPH | |
|------------------|---------|----------------|------|-------------------|----------------------|-------------------|-------------------|
| | | 230V | 400V | | | 230V | 400V |
| COMPLI 108/2 ME | JP50088 | 1,14 | - | 16 | 283 | 185 952 Kč | - |
| COMPLI 108/2 M | JP50089 | - | 1,24 | | | 170 490 Kč | |
| COMPLI 120/2 M | JP50090 | - | 1,85 | 21,3 | 267 | - | 181 668 Kč |
| COMPLI 508/2 ME | JP50096 | 1,14 | - | 16 | 283 | 208 778 Kč | - |
| COMPLI 508/2 M | JP50097 | - | 1,24 | | | 193 249 Kč | |
| COMPLI 520/2 M | JP50098 | - | 1,85 | 21,3 | 267 | - | 233 478 Kč |
| COMPLI 1008/2 ME | JP50112 | 1,14 | - | 16 | 283 | 375 319 Kč | - |
| COMPLI 1008/2 M | JP50114 | - | 1,24 | | | 343 523 Kč | |
| COMPLI 1020/2 M | JP50115 | - | 1,85 | 21,3 | 267 | - | 398 010 Kč |

Kompletní přečerpávací stanice s řezacím systémem MULTICUT o objemu 38 nebo 117 l v provedení 230 nebo 400 V pro čerpání odpadních vod z objektů při velké geodetické výšce nebo dlouhém výtlačném potrubí o menším průměru.







COMPLI 100



COMPLI 1000



OVĽADACÍ JEDNOTKY A PŘÍSLUŠENSTVÍ

| Typ | | Základní vlastnosti |
|---|--|--|
|  BASICLOGO | Ovládací jednotky PCB pro řízení hladiny jednoho nebo dvou čerpadel s rozběhem DOL nebo Y-Δ. | <ul style="list-style-type: none"> • ovládací jednotky BasicLogo AD/BD s volitelnými hladinovými kontaktními spínači • ovládací jednotky BasicLogo AD/BD, DRP s integrovanou statickou regulací hladiny vzduchu (pro tlakové odvodňovací systémy) • modulární ovládací jednotky BasicLogo AD/BD s volitelnými hladinovými kontaktními spínači |
|  HIGHLOGO | Mikroprocesorové ovládání pro hladinové řízení provozu jednoho nebo více čerpadel s rozběhem DOL nebo Y-Δ. Pohodlné a snadné ovládání s multifunkčním tlačítkem a přehledným textovým displejem. Široká škála funkcí obsažených ve standardním modelu. | <ul style="list-style-type: none"> • řídicí jednotky s integrovanou detekcí hladiny (pro odvod tlaku) • modulární řídicí jednotky s volitelnými hladinovými kontaktními spínači |
|  SNÍMAČE HLADINY | Různé kontaktní spínače pro kombinaci s ovládacími jednotkami BasicLogo a HighLogo pro všechny aplikace. | <ul style="list-style-type: none"> • kulový kontaktní spínač (i sety) a spínače pro výbušné prostředí • statická regulace hladiny vzduchu • ovládací jednotka vzduchové membrány • hydrostatická regulace hladiny pomocí tlakového převodníku |
|  ALARMOVÉ SYSTÉMY A PŘÍSLUŠENSTVÍ | Různé příslušenství pro čerpadla a čerpací stanice i pro kompletní řídicí jednotky ve skříních pro venkovní instalaci. | <ul style="list-style-type: none"> • bezpečnostní systém • alarmový systém pro pračky • ochranná zástrčka motoru • spínací zařízení pro zkušební provoz • jednotky kontroly netěsnosti • kryt pro venkovní instalaci • vysílač signálu a. instalační materiál |



| Typ | Kód | Napětí [V] | Ochrana motoru [A] | Předpojistka [A] | Cena bez DPH |
|---------------------|---------|------------|--------------------|------------------|------------------|
| BASICLOGO AD 00 E | JP00289 | 230 | ***** | 16 | 12 852 Kč |
| BASICLOGO AD 00 | JP00311 | 400 | ***** | | 13 254 Kč |
| BASICLOGO AD 25 | JP00310 | | 2,4-4 | | 15 663 Kč |
| BASICLOGO AD 46 | JP14353 | | 4-6 | | 15 998 Kč |
| BASICLOGO AD 610 | JP14354 | | 6-9 | | 16 400 Kč |
| BASICLOGO AD 910 | JP47263 | ***** | ***** | | 18 475 Kč |
| BASICLOGO AD 4 ExW | JP25901 | 230 | 4 | 16 | 28 114 Kč |
| BASICLOGO AD 8 ExW | JP25902 | 8 | 28 114 Kč | | |
| BASICLOGO AD 23 Ex | JP09754 | 400 | 1-1,6 | | 19 144 Kč |
| BASICLOGO AD 25 Ex | JP09683 | | 2,4-4 | | 19 144 Kč |
| BASICLOGO AD 46 Ex | JP14355 | | 4-6 | | 19 077 Kč |
| BASICLOGO AD 610 Ex | JP14356 | | 6-9 | | 19 278 Kč |
| BASICLOGO AD 910 Ex | JP47265 | ***** | ***** | 20 102 Kč | |
| BASICLOGO BD 00E | JP45735 | 230 | 10 | 20 | 26 106 Kč |
| BASICLOGO BD 610EC | JP45743 | 6,3-10 | 43 911 Kč | | |
| BASICLOGO BD 00 | JP45993 | 400 | 4-6,3 | 16 | 33 603 Kč |
| BASICLOGO BD 25 | JP45737 | | 2,5-4 | | 32 063 Kč |
| BASICLOGO BD 46 | JP45739 | | 4-6,3 | 20 | 32 465 Kč |
| BASICLOGO BD 610 | JP45741 | | 6,3-10 | 25 | 33 268 Kč |
| BASICLOGO BD 910 | JP47264 | | ***** | ***** | 35 477 Kč |
| BASICLOGO BD 23 Ex | JP09755 | | 1-1,6 | 16 | 35 142 Kč |
| BASICLOGO BD 25 Ex | JP09681 | | 2,5-4 | | 35 142 Kč |
| BASICLOGO BD 46 Ex | JP14360 | | 4-6,3 | 20 | 35 477 Kč |
| BASICLOGO BD 610 Ex | JP14361 | | 6,3-10 | 25 | 36 481 Kč |
| BASICLOGO BD 910 Ex | JP47266 | | ***** | ***** | 38 556 Kč |

Elektronická řídicí jednotka pro ovládání hladiny jednoho (AD) nebo dvou (BD) ponorných kalových čerpadel. Typy AD/BD ...Ex pro ponorné čerpadla s ochranou proti výbuchu. Řídicí jednotka může být kombinována s velkým množstvím různých úrovní ovládání, aby vyhovovala dané aplikaci

| Typ | Kód | Napětí [V] | Ochrana motoru [A] | Předpojistka [A] | Cena bez DPH |
|---------------------------|---------|------------|--------------------|------------------|------------------|
| BASICLOGO AD 8 ExME, DRP | JP43162 | 230 | 8 | 16 | 73 765 Kč |
| BASICLOGO AD 12 ExME, DRP | JP43163 | | 12 | | 75 439 Kč |
| BASICLOGO AD 25 ExM, DRP | JP43159 | 400 | 2,4-4 | | 28 515 Kč |
| BASICLOGO AD 46 ExM, DRP | JP43160 | | 4-6 | | 28 515 Kč |
| BASICLOGO AD 610 ExM, DRP | JP43161 | | 6-9 | | 28 515 Kč |
| BASICLOGO BD 25 ExM, DRP | JP43165 | | 2,5-4 | | 46 254 Kč |
| BASICLOGO BD 46 ExM, DRP | JP43166 | 4-6,3 | 20 | 46 254 Kč | |
| BASICLOGO BD 610 ExM, DRP | JP43167 | 6,3-10 | 25 | 46 254 Kč | |

Elektronická řídicí jednotka pro ovládání hladiny a časování jednoho (AD) nebo dvou (BD) ponorných kalových čerpadel s ochranou proti výbuchu, nejlépe s řezacím systémem **MultiCut**. Všechny řídicí jednotky mají ochranu proti chodu nasucho (DRP) a integrovanou statickou regulaci hladiny vzduchu se dvěma nezávisle pracujícími tlakovými spínači.

| Typ | Kód | Napětí [V] | Ochrana motoru [A] | Předpojistka [A] | Cena bez DPH | |
|--|---------|------------|--------------------|------------------|------------------|------------------|
| HIGHLOGO 1-25 LC | JP47984 | 400 | 2,4-4 | 16 | 26 574 Kč | |
| HIGHLOGO 1-46 LC | JP47985 | | 4-6 | | 26 574 Kč | |
| HIGHLOGO 1-610 LC | JP47986 | | 6-9 | | 26 574 Kč | |
| HIGHLOGO 1-25 LCX | JP48286 | | 2,4-4 | | 21 085 Kč | |
| HIGHLOGO 1-46 LCX | JP48287 | | 4-6 | | 21 085 Kč | |
| HIGHLOGO 1-610 LCX | JP48288 | | 6-9 | | 21 085 Kč | |
| HIGHLOGO 1-25 LCSX | JP48292 | | 2,4-4 | | 20 | 28 315 Kč |
| HIGHLOGO 1-46 LCSX | JP48293 | | 4-6 | | | 28 315 Kč |
| HIGHLOGO 1-610 LCSX | JP48294 | | 6-9 | | | 28 315 Kč |
| HIGHLOGO 1-00 E | JP47987 | | - | | 20 | 21 889 Kč |
| HIGHLOGO 1-00 | JP47988 | | - | | | 23 629 Kč |
| HIGHLOGO 1-25 | JP47989 | | 2,5-4 | | | 23 629 Kč |
| HIGHLOGO 1-46 | JP47990 | | 4-6 | | | 23 629 Kč |
| HIGHLOGO 1-610 | JP47991 | | 6,3-9 | | | 23 629 Kč |
| HIGHLOGO 1-910 | JP47992 | | 6-12 | | | 23 629 Kč |
| HIGHLOGO 2-25 LC | JP47993 | | 2,5-4 | 16 | | 48 998 Kč |
| HIGHLOGO 2-46 LC | JP47994 | | 4-6,3 | 20 | | 48 998 Kč |
| HIGHLOGO 2-610 LC | JP47995 | | 6,3-10 | 25 | | 48 998 Kč |
| HIGHLOGO 2-25 LCX | JP48289 | | 2,5-4 | 16 | | 43 509 Kč |
| HIGHLOGO 2-46 LCX | JP48290 | | 4-6,3 | 20 | | 43 509 Kč |
| HIGHLOGO 2-610 LCX | JP48291 | | 6,3-10 | 25 | | 43 509 Kč |
| HIGHLOGO 2-25 LCSX | JP48295 | | 2,5-4 | 16 | | 50 739 Kč |
| HIGHLOGO 2-46 LCSX | JP48296 | | 4-6,3 | 20 | | 50 739 Kč |
| HIGHLOGO 2-610 LCSX | JP48297 | | 6,3-10 | 25 | | 50 739 Kč |
| HIGHLOGO 2-00 E | JP47996 | | - | 16 | 43 576 Kč | |
| HIGHLOGO 2-00 | JP47997 | | - | | 47 392 Kč | |
| HIGHLOGO 2-25 | JP47998 | | 2,5-4 | | 47 392 Kč | |
| HIGHLOGO 2-46 | JP47999 | | 4-6,3 | 20 | 47 392 Kč | |
| HIGHLOGO 2-610 | JP48000 | | 6,3-10 | 25 | 47 392 Kč | |
| HIGHLOGO 2-910 | JP48001 | | | | 47 392 Kč | |
| Sada plovákového spínače DRP a tlakového senzoru, 10 m - JP48301 | | | | | 5 489 Kč | |
| Sada plovákového spínače DRP a tlakového senzoru, 15 m - JP48302 | | | | | 7 631 Kč | |
| Sada plovákového spínače DRP a tlakového senzoru, 20 m - JP48303 | | | | | 9 706 Kč | |



Mikroprocesorová řídicí jednotka pro zapínání a vypínání jednoho nebo dvou čerpadel s přímým spouštěním v závislosti na hladině, do standardního nebo výbušného prostředí. Podsvícený displej s multifunkčním tlačítkem, s funkcemi: počítadlo provozních hodin čerpadel, spínací cykly a spotřeba proudu, propojení s chytrou domácností. Možnost vybavení pro různými typy snímačů hladiny a GSM modulem pro zaslání chybových a stavových zpráv na e-mail nebo SMS.

LC s plovákovým spínačem ochrany proti chodu nasucho a tlakovými senzory

LCX bez ochrany proti chodu nasucho a tlakových senzorů

LCSX s hlavním vypínačem, ale bez ochrany proti chodu nasucho a tlakových senzorů

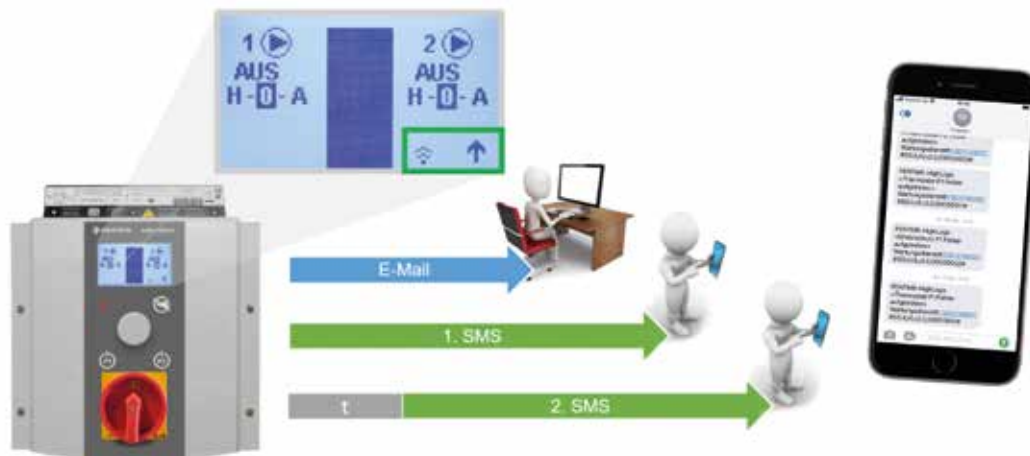

Nový GSM modul umožňuje v případě poruchy upozornit až 3 příjemce alarmu pomocí SMS nebo emailu

■ PŘÍSLUŠENSTVÍ



| Typ | Kód | Probarvení/kabel | Cena bez DPH |
|--|---------|-------------------|------------------|
| Ponorný kontaktní spínač 1 m | JP44802 | černý, 1 m | 1 894 Kč |
| Ponorný kontaktní spínač 3 m | JP44800 | černý, 3 m | 2 410 Kč |
| Ponorný kontaktní spínač 5 m | JP44804 | černý, 5 m | 3 481 Kč |
| Ponorný kontaktní spínač 9,5 m | JP44801 | černý, 9,5 m | 3 949 Kč |
| Ponorný kontaktní spínač 3 m, do 95°C | JP44806 | červený, 3 m | 6 024 Kč |
| Ponorný kontaktní spínač 9,5 m, do 95°C | JP44805 | červený, 9,5 m | 9 706 Kč |
| Set A - 2 spínače se sadou upevň. příslušenství | JP16718 | černý, 2x 9,5 m | 10 108 Kč |
| Set AmG - 2 spínače s protizávažím | JP16719 | černý, 2x 9,5 m | 12 450 Kč |
| Set B - 3 spínače se sadou upevň. příslušenství | JP16725 | černý, 3x 9,5 m | 14 592 Kč |
| Set BmG - 3 spínače s protizávažím | JP16726 | černý, 3x 9,5 m | 17 605 Kč |
| Set BH - 3 spínače se sadou upevň. přísl., do 95°C | JP24768 | červený, 3x 9,5 m | 23 160 Kč |
| Set BHmG - 3 spínače s protizávažím, do 95°C | JP24769 | červený, 3x 9,5 m | 26 106 Kč |
| Set CmG - 1 spínač s protizávažím | JP16739 | černý, 1x 9,5 m | 7 631 Kč |

Ponorné kulové kontaktní spínače pro přímé řízení hladiny jednofázového nebo třífázového čerpadla a duplexních jednotek. Hysterezi (rozdíl mezi zapnutím/vypnutím) lze upravit změnou délky kabelu ponorného spínače (= délka kabelu od upevňovacího bodu k plovákovému spínači) v rozsahu 150-500 mm. Upevňovací zařízení, protizávaží.



| Typ | Kód | Cena bez DPH |
|------------------------|---------|------------------|
| Pomocná jednotka ExH-A | JP16720 | 12 986 Kč |
| Pomocná jednotka ExH-B | JP00295 | 14 525 Kč |

Pomocná ovládací zařízení do výbušného prostředí.
ExH-A pro ovládací jednotky A...Ex ve spojení se ponornými kontaktními spínači.
ExH-B pro ovládací jednotky B...Ex ve spojení se ponornými kontaktními spínači.



| Typ | Kód | Cena bez DPH |
|-----|---------|------------------|
| M | JP17101 | 21 353 Kč |
| LM | JP01080 | 44 915 Kč |

Hladinové snímače, používají se pro hlídání a ovládání hladiny vody v jímkách nebo nádržích. Pokud jsou dosaženy cílené hladiny vody, jsou odesílány signály do ovládací jednotky (BASICLOGO AD, BD...), která zapíná čerpadla a spouští alarm v případě vysoké hladiny vody. Vhodné do nevybušného prostředí.



| Typ | Kód | Cena bez DPH |
|----------|---------|-------------------|
| HD 04 | JP44547 | 108 305 Kč |
| HD 04 Ex | JP44548 | 113 861 Kč |

Hydrostatické kontaktní snímače hladiny, použitelný ve všech oblastech. HD 04 Ex do výbušného prostředí.



| Typ | Kód | Napětí [V] | Cena bez DPH |
|------------|---------|------------|------------------|
| Alarm AG3 | JP44891 | 230 | 9 170 Kč |
| Alarm AG10 | JP44892 | | 11 179 Kč |
| Alarm AG20 | JP48851 | | 13 789 Kč |
| Alarm AGR | JP44893 | | 12 852 Kč |
| Alarm AGE | JP44894 | | 10 710 Kč |
| Alarm AW3 | JP44895 | | 9 840 Kč |
| Alarm AWR | JP44897 | | 13 321 Kč |
| Alarm AWE | JP44898 | | 11 179 Kč |
| Alarm AWO | JP44899 | | 6 493 Kč |

Poplašná zařízení upozorňující na nežádoucí vysokou hladinu vody pomocí ponorného kulového kontaktního spínače nebo plovákového spínače, elektrody nebo systému statického tlaku vzduchu. AW... alarmy se zastavením pračky.

| Typ | Kód | Ochrana motoru [A] | Typ čerpadla | Cena bez DPH |
|---|---------|--------------------|------------------------------------|------------------|
| Ochranná zástrčka motoru | JP40264 | 8 | US 151 E | 14 927 Kč |
| | JP44753 | | US 152 E/153 E/155 E | 11 714 Kč |
| CEE-Ochranná zástrčka motoru | JP44754 | 2,5-4 | US 152 D, 153 D, 155 D | 17 069 Kč |
| CEE-Ochranná zástrčka motoru bez kontroly hladiny | JP44750 | 2,8-4 | bez ex*, US 151 D | 30 390 Kč |
| | JP44751 | 4-6 | bez ex*, US 251 D | |
| CEE-ochranná zástrčka motoru s ovládním hladiny | JP09725 | 2,8-4 | bez ex* | 37 150 Kč |
| | JP09726 | 4-6 | bez ex* | |
| DKG - kontrola těsnění | JP44900 | - | - | 13 321 Kč |
| DKG Ex - kontrola těsnění pro čerpadla do výbušného prostředí | JP00249 | - | - | 29 787 Kč |
| FTJP vysílač pro chytrou domácnost | JP47209 | - | Pro jednotky s protokolem EnOcean® | 8 233 Kč |

Komponenty podporující provozní bezpečnost čerpadel nebo čerpacích stanic.



DALŠÍ PŘÍSLUŠENSTVÍ NA VYŽÁDÁNÍ:

- **INSTALAČNÍ SETY**
- **MODULÁRNÍ KONSTRUKCE PRO OVLÁDACÍ JEDNOTKY**
- **SVĚTELNÉ A ZVUKOVÉ SIGNALIZACE**
- **MĚŘIČE, POČÍTADLA A JINÉ**



 **PENTAIR**
JUNG PUMPEN

 **AQUA**
TRADING



Kompletní seznam servisních partnerů naleznete na našich webových stránkách
www.aquatrading.cz/technicka-a-servisni-podpora.htm

